

kordo.

une marque du groupe
BURGER

GARDE-CORPS · MAINS COURANTES · ESCALIERS · AUVENTS

NOUVEAUTÉ
PRESTIO

concept:
brevet déposé



COLLECTIONS
2023.



BURGER ÉVOLUE ET DEVIENT KORDO

LE GROUPE BURGER&CIE ACCÉLÈRE SON DEVELOPPEMENT, EN RÉINVENTANT DÉSORMAIS SON IDENTITÉ AU TRAVERS D'UNE MARQUE SPÉCIFIQUE DÉDIÉE À L'UNIVERS DES PRODUITS GARDE-CORPS, ESCALIERS, MAINS COURANTES ET AUVENTS :

LA MARQUE KORDO®

Acteur indispensable depuis 40 ans dans l'univers du bricolage sous la **marque BURGER** et reconnue en tant que telle par ses clients et ses pairs, sa nouvelle stratégie s'appuie désormais sur la volonté de (ré)imaginer une marque forte et indépendante, aisément internationalisable.

Avec cette nouvelle identité, il s'agit d'asseoir une image forte et attractive, véhiculant des valeurs chères au consommateur final : **fabrication française, produits innovants faciles à poser, responsabilité sociétale et environnementale, simplification de l'acte d'achat, services supports intégrés (R&D, qualité, SAV, clients).**

BURGER Cie.

UN SAVOIR-FAIRE UNIQUE TRANSMIS DEPUIS 6 GÉNÉRATIONS

Grand nom européen des ouvrages en bois et métal, aujourd'hui conduite par la 6e génération de la **famille Burger**, l'entreprise familiale Burger & Cie affirme un savoir-faire unique dans l'art de travailler le bois depuis 1847. Le groupe cultive pour ses 4 marques sa différence d'entreprise indépendante tournée vers l'innovation française, avec notamment un service Recherche & Développement intégré et une anticipation des évolutions du marché.



LE GROUPE EN QUELQUES CHIFFRES

175 ans d'histoire

400+ collaborateurs

120M€ de CA en 2022

4 marques

2 sites de production français



NOS ATOUTS INDUSTRIELS, GAGE DE QUALITÉ



OUTILS DE PRODUCTION DE POINTE

- parc machines en constante modernisation (8 nouvelles machines de pointe en 2022)
- 15.000 m2 dédiés à la production en Alsace



EXPERTS MÉTIERS DÉDIÉS

- service R&D et bureau d'études intégrés
- studio graphique intégré, experts métiers (service client, transport, qualité, SAV,...)



AGILITÉ ET ÉCOUTE CLIENT

- conception sur-mesure
- souplesse et optimisation logistique



CONNAISSANCE DU CONSOMMATEUR

- force de vente terrain,
- cellule étude du comportement du consommateur.
- service client dédié.

LA FABRICATION FRANÇAISE : GAGE DE FIABILITÉ

L'intérêt croissant des consommateurs pour des produits d'aménagement de qualité, dont l'impact environnemental est plus faible que certains biens importés, a renforcé l'attrait des garde-corps et escaliers fabriqués en France.

Chez Kordo et Burger&Cie, nous mettons notre expertise dans l'art de travailler le bois depuis 1847 puis le métal, ainsi que nos capacités industrielles françaises au service de nos clients. Notre culture familiale et notre volonté de créer de la valeur ajoutée et de l'emploi en Alsace sont des priorités qui sont chères à tous nos collaborateurs.



LES 4 MARQUES DU GROUPE BURGER&CIE

kordo.

rendre facile la pose de garde-corps et d'escaliers, c'est la promesse qui nous anime chez Kordo.

jardipolys

une gamme de produits d'aménagement du jardin pratiques, design et accessibles.

grad®

N°1 en Europe de la terrasse en bois/mix matière à fixation invisible à clips.

booa

des maisons archi-design, 100% personnalisables, fabriquées en quelques mois et posées en 1 journée.

NOTRE ENGAGEMENT SOCIÉTAL, GAGE DE RESPONSABILITÉ

La démarche RSE du groupe Burger & Cie intègre l'engagement sociétal dans son process d'industrialisation. Elle vise à privilégier un sourcing durable, limiter le gaspillage des ressources, diminuer l'impact environnemental et augmenter le bénéfice social.

SOURCING DURABLE & PARTENARIATS LOCAUX

Un approvisionnement en bois certifié et issu de forêts bien gérées



Le bois et l'aluminium sont d'origine 100% européenne

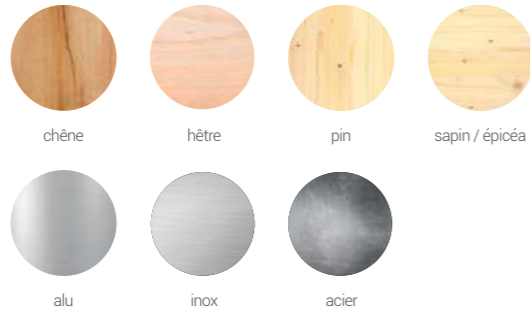

Nos partenaires sont majoritairement régionaux ou français

PRODUITS PERENNES & VALORISATION DES RESSOURCES

La conception et fabrication de produits de qualité, ayant pour vocation à durer dans le temps

Le tri et la revalorisation de nos déchets de productions : papiers, cartons d'emballage, film transparent, bois, métaux

La sobriété énergétique, grâce à notre chaudière biomasse qui fonctionne avec nos copeaux résiduels qui chauffe à 19°, 20 000 m² d'ateliers et de bureaux



CONFIGUREZ LE PROJET EN LIGNE



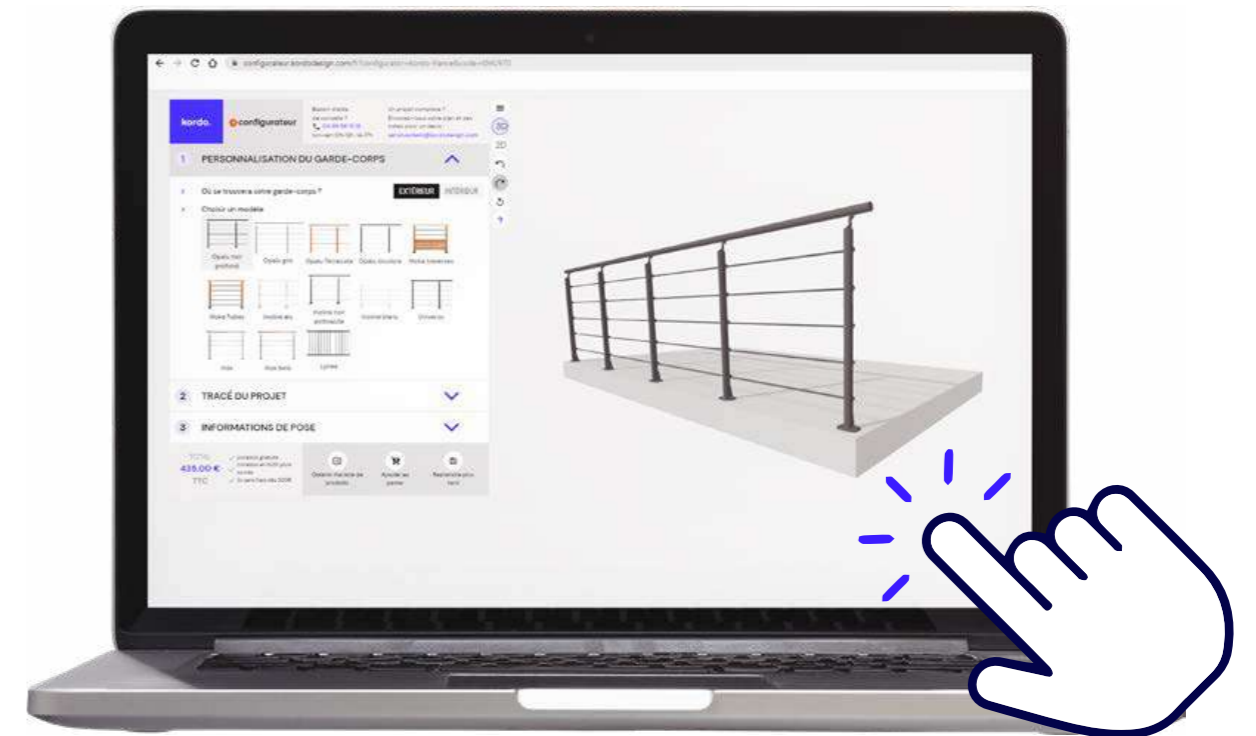





Dessinez les plans et obtenez la liste des articles dont vous aurez besoin à l'aide du configurateur en ligne.



[CONFIG2B.KORDODESIGN.COM](https://config2b.kordodesign.com)





SOMMAIRE

GARDE-CORPS





-  **12** **NOUVEAUTÉ 2023**
PRESTIO
GARDE-CORPS ALUMINIUM
-  **28** **NOUVEAUTÉ 2023**
INOCA
GARDE-CORPS INOX
-  **36**
UNIVERSO
GARDE-CORPS ACIER
-  **46**
OPALU
GARDE-CORPS ALUMINIUM
-  **58** **NOUVEAUTÉ 2023**
HESTA
GARDE-CORPS HÊTRE
-  **66**
NERO
GARDE-CORPS HÊTRE
-  **74**
MOKA
GARDE-CORPS SAPIN TRAITÉ
-  **80**
GRAPHIT
GARDE-CORPS SAPIN
-  **88**
PROKIT
GARDE-CORPS BOIS

MAINS COURANTES

PACKS COMPLETS

-  **100** **PRESTIO**
-  **101** **MÉTAL**
CHROME / NICKEL
-  **102** **OPALU**
-  **103** **PROKIT**

ÉLÉMENTS À L'UNITÉ





-  **104** **PRESTIO**
-  **105** **MÉTAL**
CHROME / NICKEL
-  **106** **MOKA**
-  **107** **PROKIT**
SAPIN / HÊTRE / FRÊNE



MENU CLIQUEABLE !

(POUR REVENIR AU SOMMAIRE :
CLIQUEZ SUR LE LOGO
EN HAUT À GAUCHE DES PAGES)

ESCALIERS

-  **110** **SPARK**
ESCALIER COMPLET
-  **112** **NOVAH**
ESCALIER COMPLET
-  **114** **ABIES**
SAPIN
-  **116** **NORMANDIE**
SAPIN
-  **118** **ÉCHELLE**
SAPIN



AUVENTS

-  **122** **PORTE D'ENTRÉE**
-  **125** **PORTE DE GARAGE**



GARDE-CORPS



NOUVEAUTÉ 2023 PRESTIO

ALU
 RAL9005

ALU
 KARAKO
(type)
 RAL9006

ALU
 RAL7016

LE GARDE-CORPS LE PLUS FACILE À POSER

Grâce à son assemblage facile et astucieux par rotation des composants et translation de la main courante, le garde-corps Prestio est le plus facile & rapide à poser des gammes Kordo. Il s'assemble sans perçage et uniquement à l'aide de deux clefs 6 pans. La discrétion de ses assemblages sans vis apparente ainsi que la forme ovale de sa main courante lui confèrent un design épuré et très tendance.

- Poteaux et main courante de formes ovales, très bonne ergonomie.
- Style épuré et discret : poteaux glissés dans la main courante, sans vis apparente.
- S'adapte à toutes les configurations & recoupable aux longueurs souhaitées.
- Fabriqué en France à partir d'aluminium européen, décliné en 3 coloris modernes.
- Convient autant aux bricoleurs chevronnés que novices peu équipés, grâce à son assemblage ultra simplifié sans perçage (hors fixation au sol).

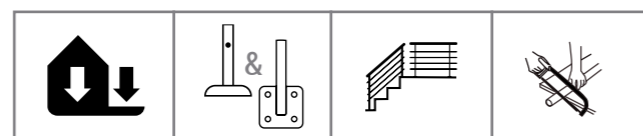

USAGE EN MILIEU
 SALIN DÉCONSEILLÉ



ALU
RAL9005

PACKS PRÊTS-À-POSER

à compléter avec poteau supplémentaire et accessoires

1

Pack fixation à plat

Aluminium thermolaqué texturé noir RAL9005.

réf. 2371

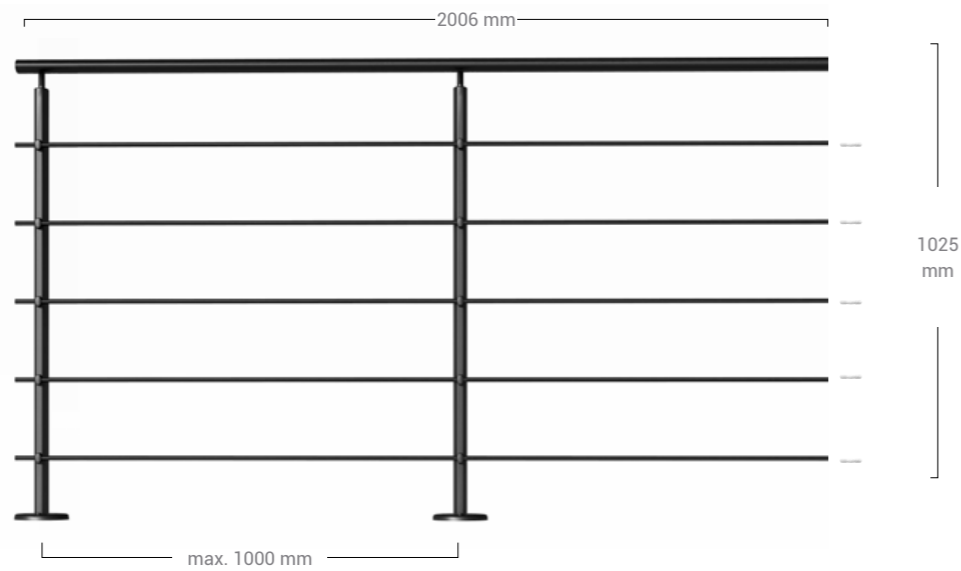

Pack fixation latérale

Aluminium thermolaqué texturé noir RAL9005.

réf. 2373

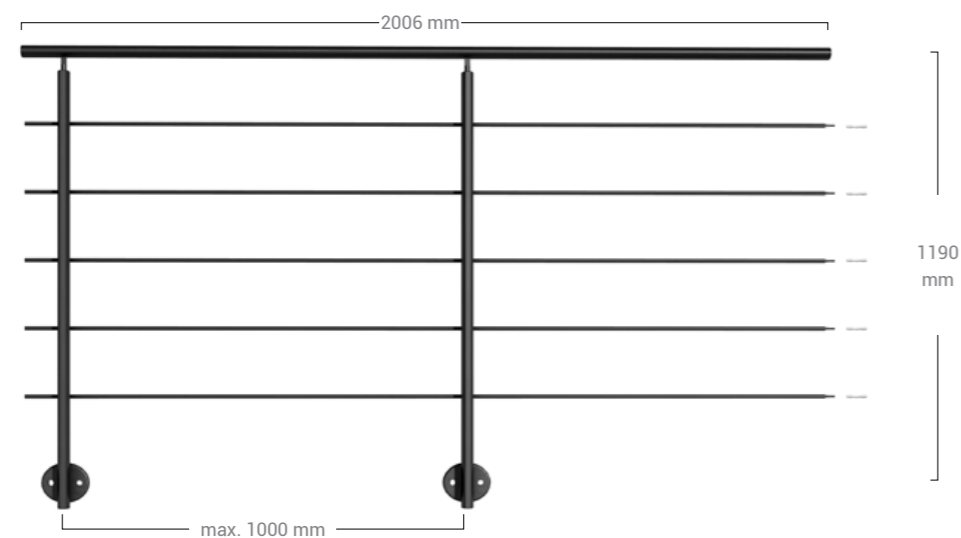

COMPOSITION PACKS



x2 Poteaux (à plat ou latéral)
Aluminium thermolaqué texturé noir RAL 9005.



x1 Main courante
30 x 55 x 2000 mm,
Aluminium thermolaqué texturé
noir RAL9005.



x2 Embouts de finition alu
Aluminium thermolaqué texturé
noir RAL9005.



x2 Goupilles élastiques
Ø3x30 acier inoxydable.



x5 Tubes
Ø10 x 2000 mm, aluminium thermolaqué noir.



x10 Capuchons
de finition.



x5 Assembleurs
Ø8 x 50 mm, plastique PP.



ALU
RAL9005

POTEAU SUPPLÉMENTAIRE

2



Poteau fixation à plat



Poteau supplémentaire pour fixation à plat, aluminium thermolaqué texturé noir RAL9005.

réf. **2372**

Poteau fixation latérale



Poteau supplémentaire pour fixation latérale, aluminium thermolaqué texturé noir RAL9005.

réf. **2374**



MISE AUX NORMES DE SÉCURITÉ

En usage privé, pour une hauteur de chute supérieure à 1 mètre.



Les normes françaises préconisent l'installation d'un panneau de protection sur le côté intérieur du garde-corps, en partie basse, fixé sur les tubes. Ceci permet d'éviter l'escalade du garde-corps pouvant entraîner une chute accidentelle. Cet ajout n'est pas obligatoire en rampant d'escalier.



ACCESSOIRES COMPLÉMENTAIRES

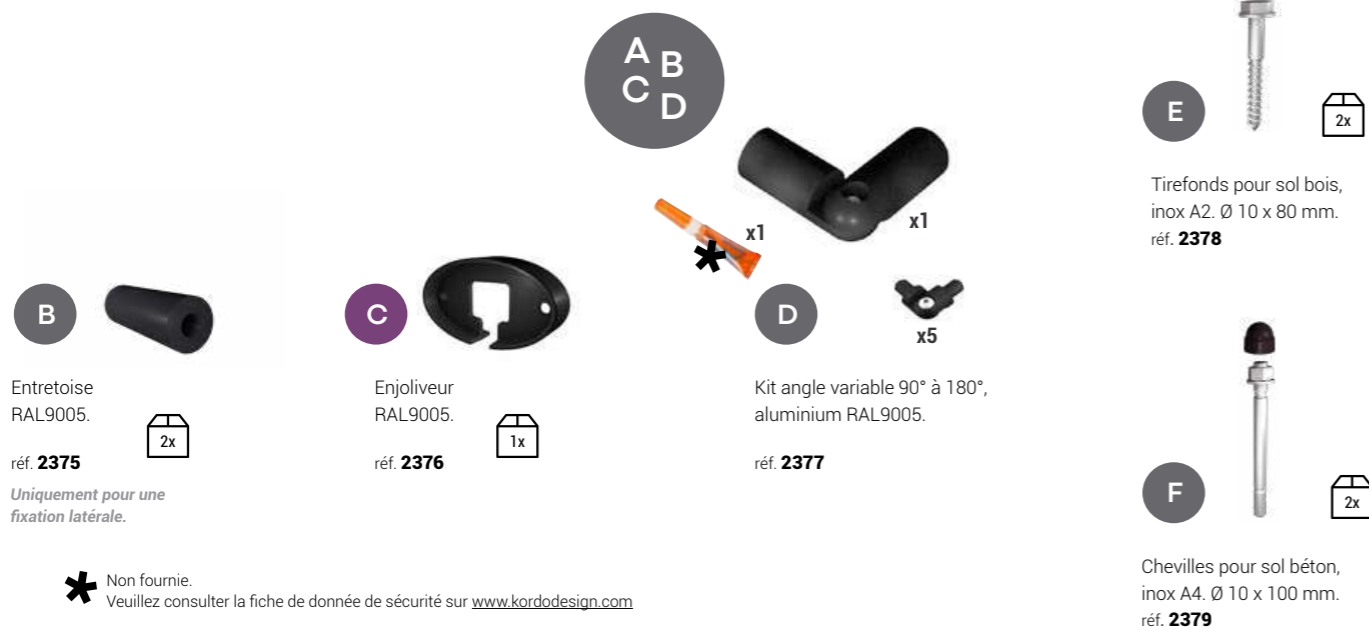

* Non fournie. Veuillez consulter la fiche de donnée de sécurité sur www.kordodesign.com



Panneau de protection & supports



A Verre synthétique & supports en fonte d'aluminium thermolaqué noir RAL 9005. réf. **2380**

MAIN COURANTE

Découvrez nos solutions de main courante PRESTIO. p.100

PACKS

PRÊTS-À-POSER

à compléter avec poteau supplémentaire et accessoires

1

Pack fixation à plat

Aluminium thermolaqué texturé gris KARAKO type RAL9006.

réf. 2381

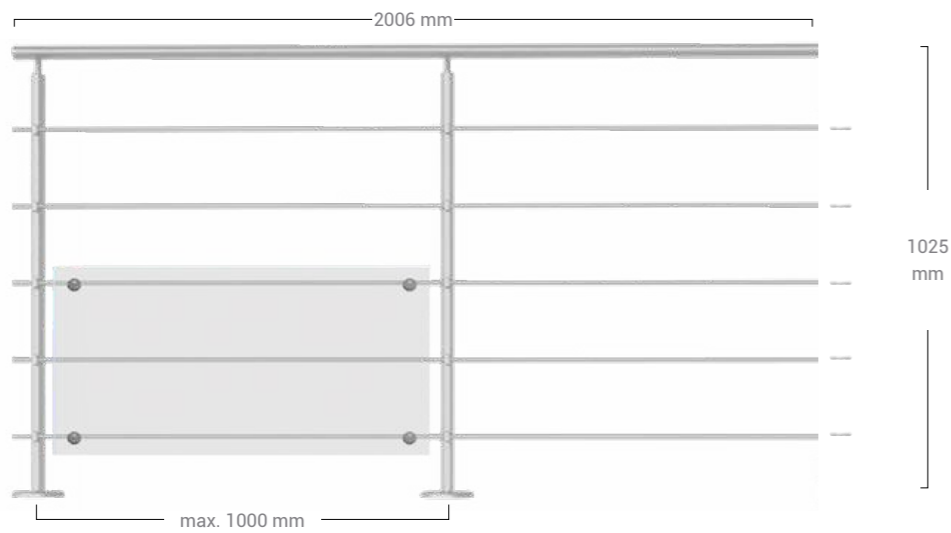

Pack fixation latérale

Aluminium thermolaqué texturé gris KARAKO type RAL9006.

réf. 2383

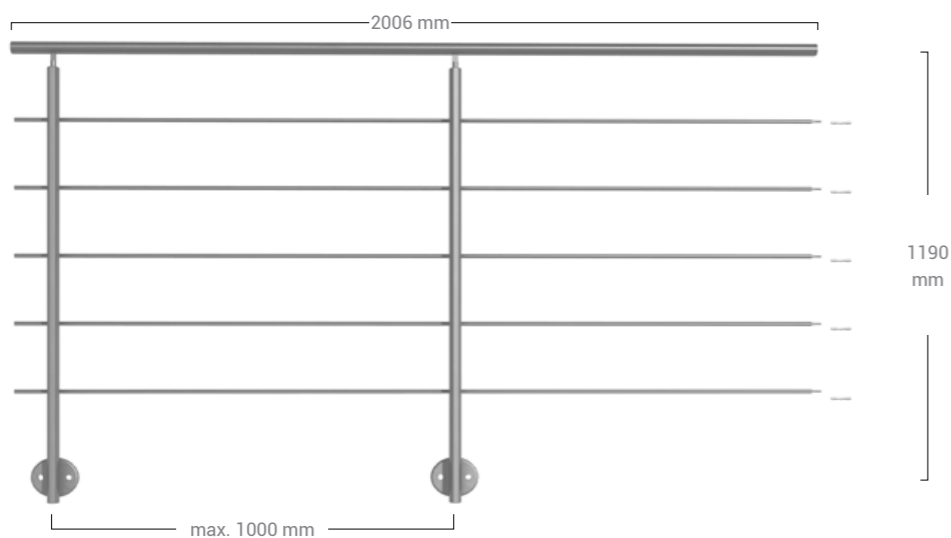

COMPOSITION PACKS



x2 Poteaux (à plat ou latéral)
Aluminium thermolaqué texturé gris KARAKO type RAL 9006.



x1 Main courante
30x 55 x 2000 mm,
Aluminium thermolaqué texturé gris KARAKO type RAL 9006.

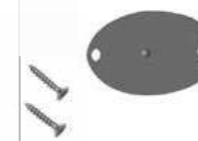

x2 Embouts de finition alu
Aluminium thermolaqué texturé gris KARAKO type RAL 9006.



x2 Goupilles élastiques
Ø3x30 acier inoxydable.



x5 Tubes
Ø10 x 2000 mm, aluminium thermolaqué gris.



x10 Capuchons de finition.



x5 Assembleurs
Ø8 x 50 mm, plastique PP.



ALU
KARAKO
(type)
RAL9006

POTEAU SUPPLÉMENTAIRE

2



Poteau fixation à plat

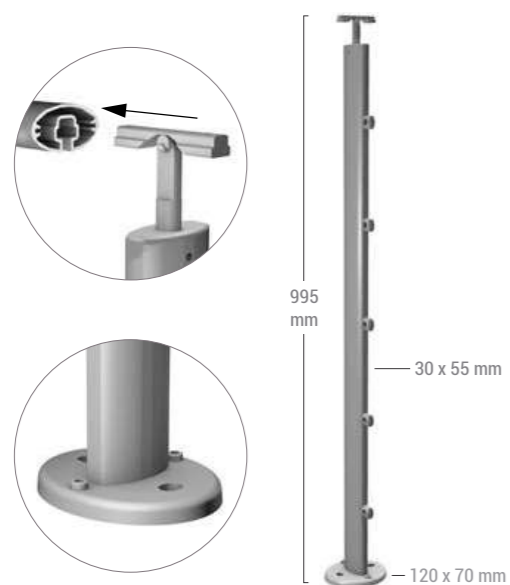

Poteau supplémentaire pour fixation à plat, aluminium thermolaqué texturé gris KARAKO type RAL9006.

réf. **2382**

Poteau fixation latérale



Poteau supplémentaire pour fixation latérale, aluminium thermolaqué texturé gris KARAKO type RAL9006.

réf. **2384**



MISE AUX NORMES DE SÉCURITÉ

En usage privé, pour une hauteur de chute supérieure à 1 mètre.



Les normes françaises préconisent l'installation d'un panneau de protection sur le côté intérieur du garde-corps, en partie basse, fixé sur les tubes. Ceci permet d'éviter l'escalade du garde-corps pouvant entraîner une chute accidentelle. Cet ajout n'est pas obligatoire en rampant d'escalier.



ACCESSOIRES COMPLÉMENTAIRES

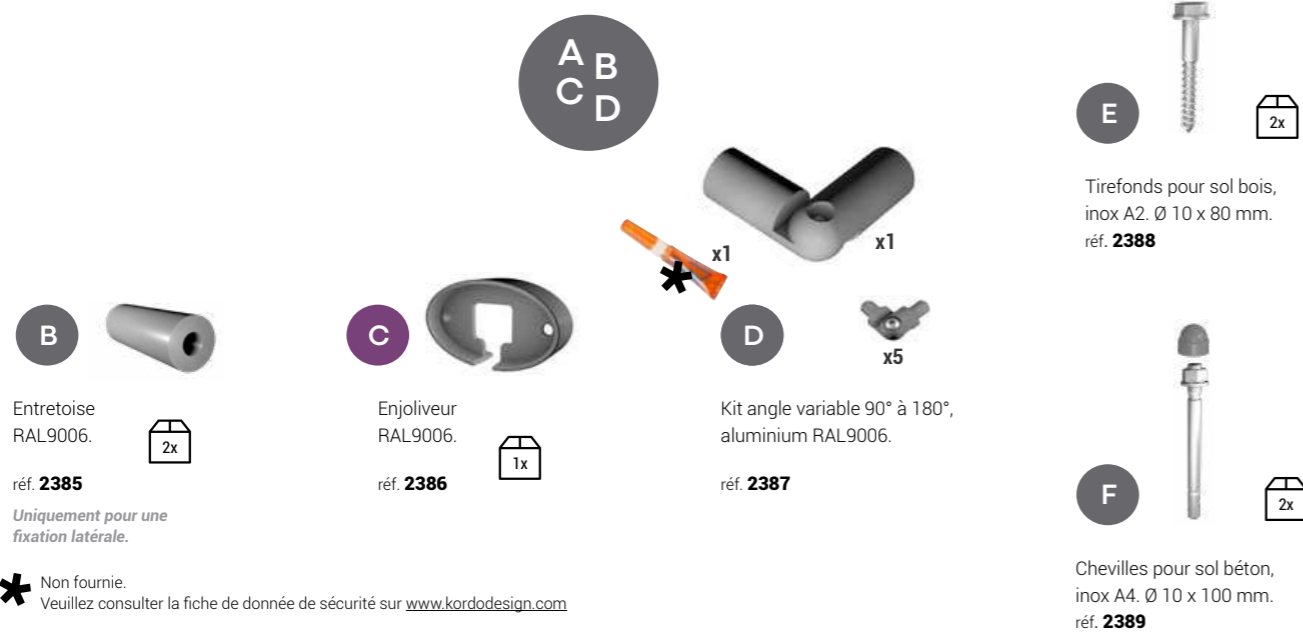

Panneau de protection & supports

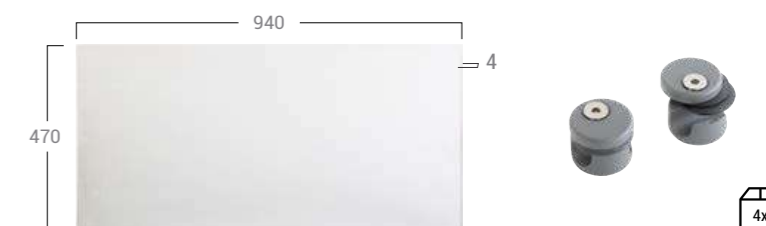

A Verre synthétique & supports en fonte d'aluminium thermolaqué noir RAL 9006. réf. **2390**

MAIN COURANTE

Découvrez nos solutions de main courante PRESTIO.

p.100

ALU
RAL7016

PACKS PRÊTS-À-POSER

à compléter avec poteau supplémentaire et accessoires

1

Pack fixation à plat

Aluminium thermolaqué texturé anthracite RAL7016.

réf. 2391

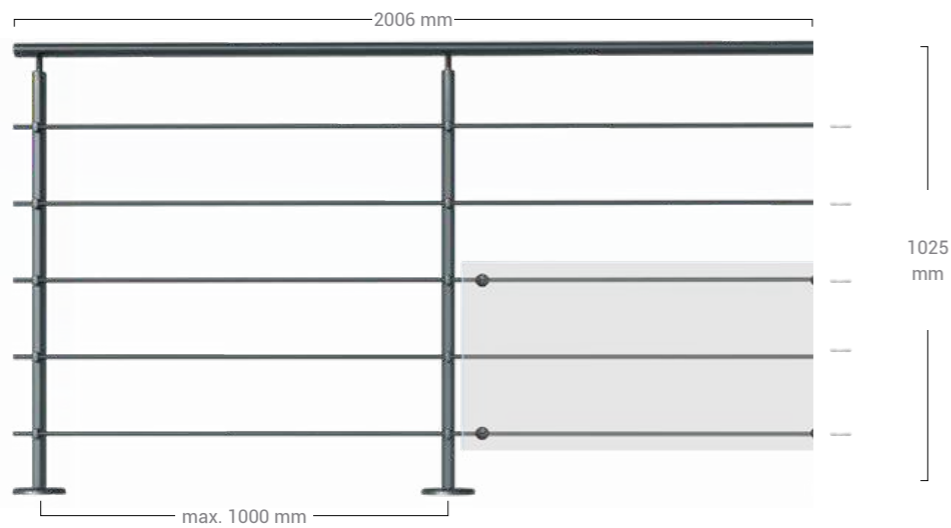

Pack fixation latérale

Aluminium thermolaqué texturé anthracite RAL7016.

réf. 2393

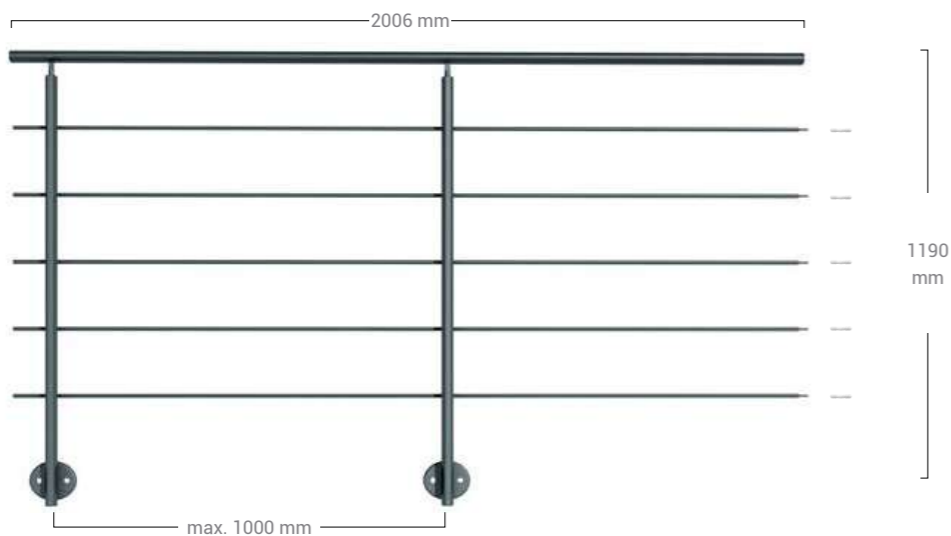

COMPOSITION PACKS

- x2 Poteaux (à plat ou latéral)
Aluminium thermolaqué texturé anthracite RAL7016.
- x1 Main courante
30 x 55 x 2000 mm,
Aluminium thermolaqué texturé anthracite RAL 7016.
- x2 Embouts de finition alu
Aluminium thermolaqué texturé anthracite RAL 7016.
- x2 Goupilles élastiques
Ø3x30 acier inoxydable.
- x5 Tubes
Ø10 x 2000 mm, aluminium thermolaqué anthracite.
- x10 Capuchons de finition.
- x5 Assembleurs
Ø8 x 50 mm, plastique PP.



ALU
RAL7016

POTEAU SUPPLÉMENTAIRE

2



Poteau fixation à plat



Poteau supplémentaire pour fixation à plat, aluminium thermolaqué texturé anthracite RAL7016

réf. 2392

Poteau fixation latérale



Poteau supplémentaire pour fixation latérale, aluminium thermolaqué texturé anthracite RAL7016

réf. 2394

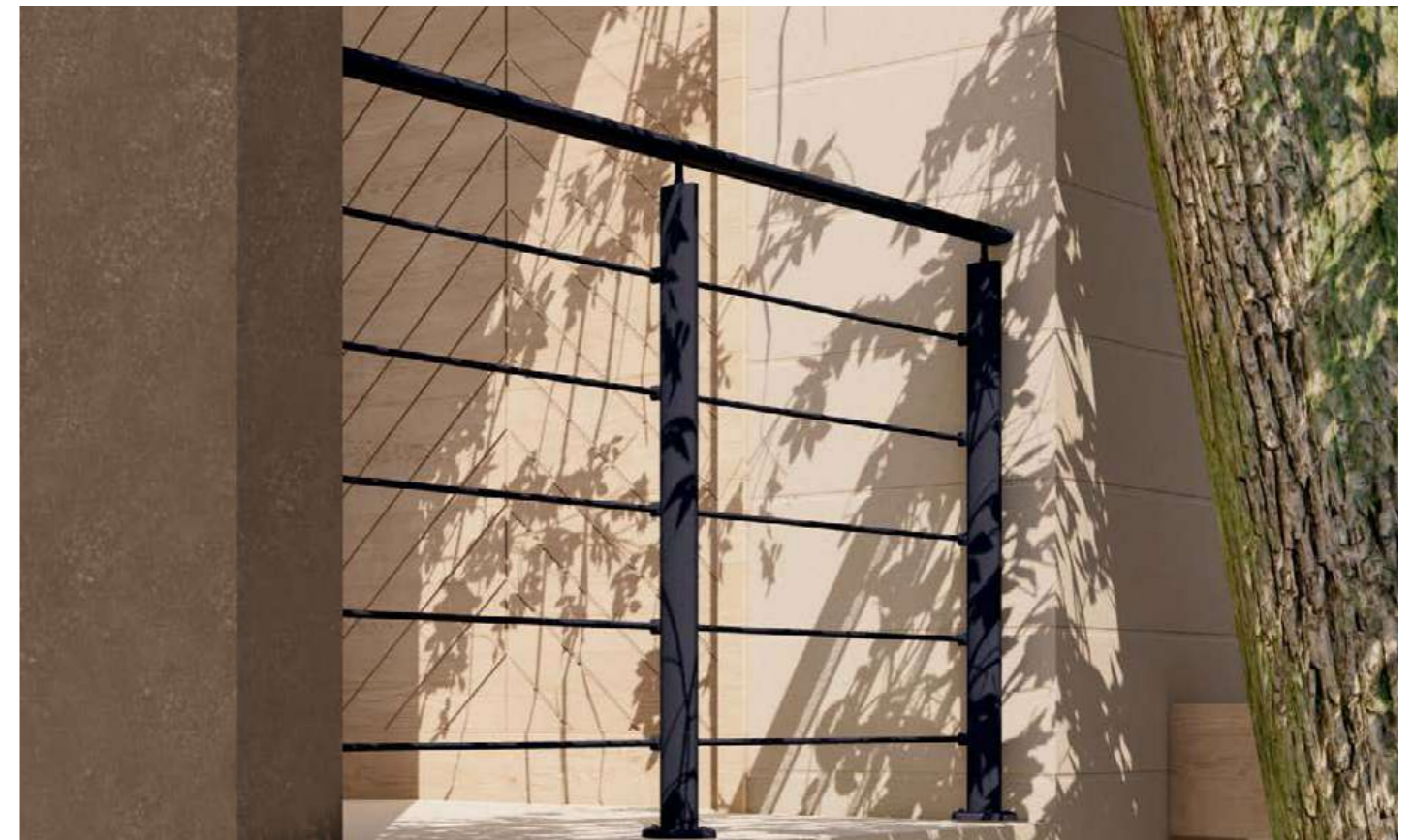

MISE AUX NORMES DE SÉCURITÉ

En usage privé, pour une hauteur de chute supérieure à 1 mètre.



Les normes françaises préconisent l'installation d'un panneau de protection sur le côté intérieur du garde-corps, en partie basse, fixé sur les tubes. Ceci permet d'éviter l'escalade du garde-corps pouvant entraîner une chute accidentelle. Cet ajout n'est pas obligatoire en rampant d'escalier.



ACCESSOIRES COMPLÉMENTAIRES



Panneau de protection & supports

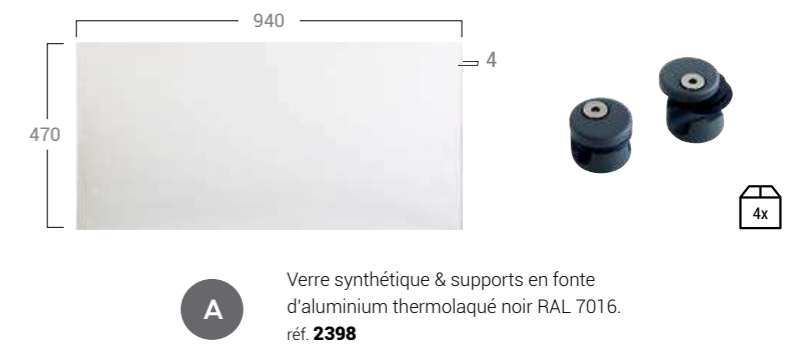

MAIN COURANTE

Découvrez nos solutions de main courante PRESTIO.

p.100



CONFIGUREZ LE PROJET EN LIGNE

OFFRES DE GAMME

1

PACKS PRÊT À POSER

2371	3443440023715	Pack 2m PRESTIO 9005 BLACK fixation à plat
2373	3443440023739	Pack 2m PRESTIO 9005 BLACK fixation latérale
2381	3443440023814	Pack 2m PRESTIO TYPE RAL 9006 GRIS KARAKO fixation à plat
2383	3443440023838	Pack 2m PRESTIO TYPE RAL 9006 GRIS KARAKO fixation latérale
2391	3443440023913	Pack 2m PRESTIO 7016 ANTHRACITE fixation à plat
2393	3443440023937	Pack 2m PRESTIO 7016 ANTHRACITE fixation latérale

2

POTEAUX À L'UNITÉ

2372	3443440023722	Poteau PRESTIO 9005 BLACK fixation à plat
2374	3443440023746	Poteau PRESTIO 9005 BLACK fixation latérale
2382	3443440023821	Poteau PRESTIO TYPE RAL 9006 GRIS KARAKO fixation à plat
2384	3443440023845	Poteau PRESTIO TYPE RAL 9006 GRIS KARAKO fixation latérale
2392	3443440023920	Poteau PRESTIO 7016 ANTHRACITE fixation à plat
2394	3443440023944	Poteau PRESTIO 7016 ANTHRACITE fixation latérale

A
B
C
D

ACCESSOIRES

2375	3443440023753	Entretoise PRESTIO 9005 BLACK, 2 pièces
2376	3443440023760	Enjoliveur MC PRESTIO 9005 BLACK, 1 pièce
2377	3443440023777	Kit angle 9005 BLACK pour MC (x1) et tubes (x5)
2378	3443440023784	TIREFONDS Ø10x80 sol bois, 2 pièces inox A2 + 2 bouchons BLACK
2379	3443440023791	CHEVILLES M10x100 sol béton, 2 pièces inox A4 + 2 bouchons BLACK
2385	3443440023852	Entretoise PRESTIO TYPE RAL 9006 GRIS KARAKO, 2 pièces
2386	3443440023869	Enjoliveur MC PRESTIO TYPE RAL 9006 GRIS KARAKO, 1 pièce
2387	3443440023876	Kit angle TYPE RAL 9006 GRIS KARAKO pour MC (x1) et tubes (x5)
2388	3443440023883	TIREFONDS Ø10x80 sol bois, 2 pièces inox A2 + 2 bouchons GREY
2389	3443440023890	CHEVILLES M10x100 sol béton, 2 pièces inox A4 + 2 bouchons GREY
2395	3443440023951	Entretoise PRESTIO 7016 ANTHRACITE, 2 pièces
2396	3443440023968	Enjoliveur MC PRESTIO 7016 ANTHRACITE, 1 pièce
2397	3443440023975	Kit angle 7016 ANTHRACITE pour MC (x1) et tubes (x5)
2408	3443440024088	TIREFONDS Ø10x80 sol bois, 2 pièces inox A2 + 2 bouchons ANTHRACITE
2409	3443440024095	CHEVILLES M10x100 sol béton, 2 pièces inox A4 + 2 bouchons ANTHRACITE

REMPLEISSAGE & NORMES

PANNÉAUX ET ACCESSOIRES		
2380	3443440023807	Verre synthétique + 4 supports de verre 9005 BLACK
2390	3443440023906	Verre synthétique + 4 supports de verre TYPE RAL 9006 GRIS KARAKO
2398	3443440023982	Verre synthétique + 4 supports de verre 7016 ANTHRACITE



PACK
garde-corps
2ML

+



POTEAU
supplémentaire
vendu séparément

+



ACCESSOIRES
complémentaires
vendus séparément

NOUVEAUTÉ 2023 INOCA

INOX
A4 AISI
316L

LE GARDE-CORPS PREMIUM

Le garde-corps Inoca est une solution premium de qualité professionnelle, composé d'inox particulièrement résistant aux intempéries et prévu pour durer dans le temps.

C'est le garde-corps premium tout-terrain : intérieur, extérieur, compatible en bord de mer*.

- Look discret et structuré : en Inox A4 finition satinée, ses propriétés sont plus exigeantes que la plupart des garde-corps en inox (inox A2) : alliage encore plus résistant à la corrosion, et limitant davantage l'entretien.
- Grande facilité de montage avec ses poteaux prémontés.
- Tout terrain : s'adapte à toutes les configurations & recoupable aux longueurs souhaitées.
- Une solution soignée, fabriquée en Europe : l'inox est un matériau brut non traité, non peint, recyclable à l'infini, qui ne nécessite pas d'entretien chimique = aucun rejet susceptible de polluer l'environnement.
- Le choix d'un garde-corps robuste et résistant, qui dure dans le temps sans risque de s'altérer.

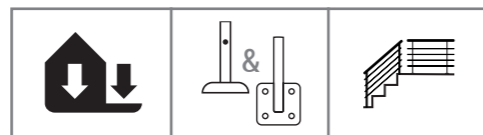

*Sous conditions d'entretien recommandées selon nos garanties commerciales.



PACKS

PRÊTS-À-POSER

à compléter avec poteau supplémentaire et accessoires

1

Pack fixation à plat

Inox A4 AISI 316L

réf. 2041

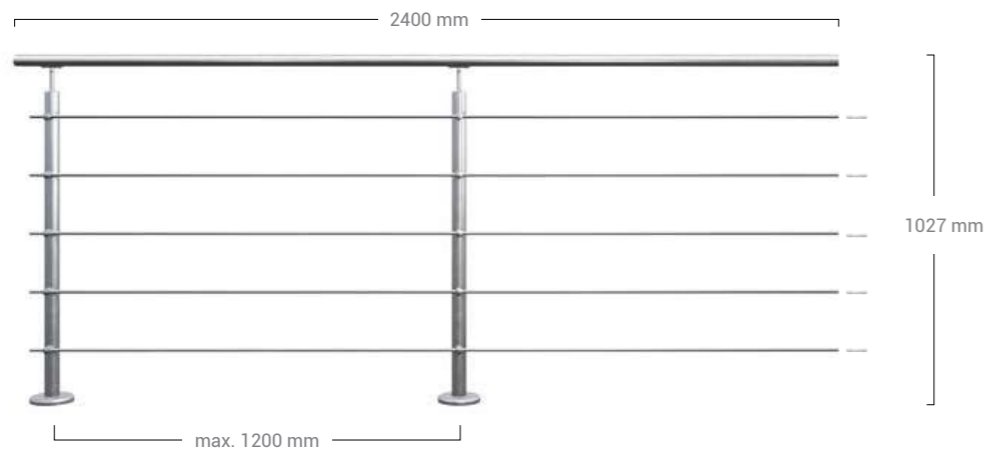

Pack fixation latérale

Inox A4 AISI 316L

réf. 2043

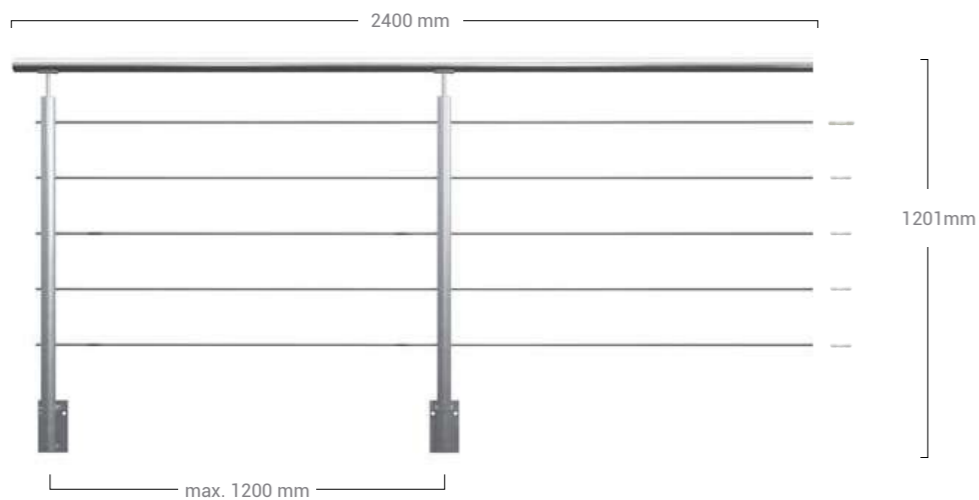

COMPOSITION PACKS



x2 Poteaux (à plat ou latéral)
Inox A4 AISI 316L.



x1 Main courante
Ø42.4 x 2400 mm,
Inox A4 AISI 316L.



x2 Embouts de finition
Inox A4 AISI 316L.



x5 Tubes inox
Ø10 x 2400 mm.



x10 Capuchons
de finition.



x5 Assembleurs
Ø8 x 50 mm, plastique PP.





POTEAU SUPPLÉMENTAIRE

2



Poteau fixation à plat

Poteau fixation latérale



Poteau supplémentaire pour fixation à plat
Inox A4 AISI 316L.

réf. 2042

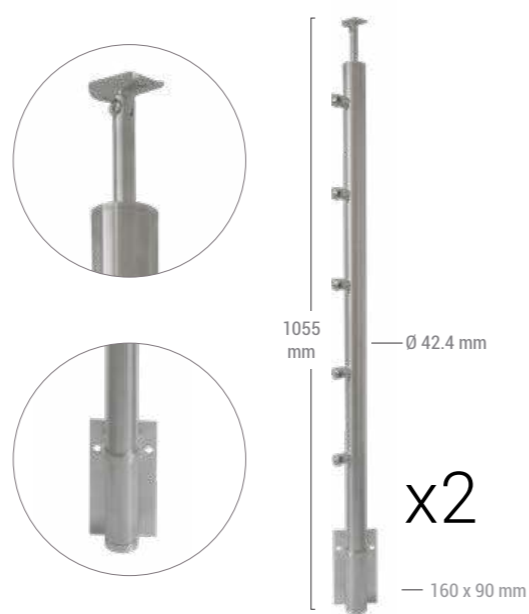

Poteau supplémentaire pour fixation latérale
Inox A4 AISI 316L.

réf. 2044



MISE AUX NORMES DE SÉCURITÉ



En usage privé, pour une hauteur de chute supérieure à 1 mètre.

Les normes françaises préconisent l'installation d'un panneau de protection sur le côté intérieur du garde-corps, en partie basse, fixé sur les tubes. Ceci permet d'éviter l'escalade du garde-corps pouvant entraîner une chute accidentelle. Cet ajout n'est pas obligatoire en rampant d'escalier.

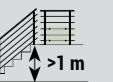

ACCESSOIRES COMPLÉMENTAIRES

A
B
C
D

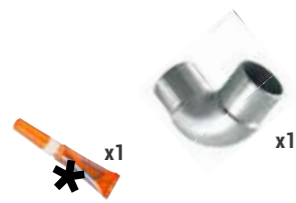

Kit angle fixe 90°
inox

réf. 2046



Kit angle variable 91° à 180°
inox

réf. 2045



Coude angle variable
inox

réf. 237

* Non fournie.
Veuillez consulter la fiche de donnée de sécurité sur www.kordodesign.com

Panneau de protection & supports

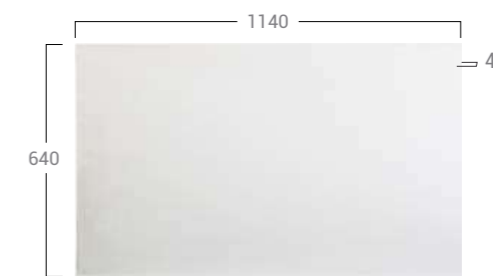
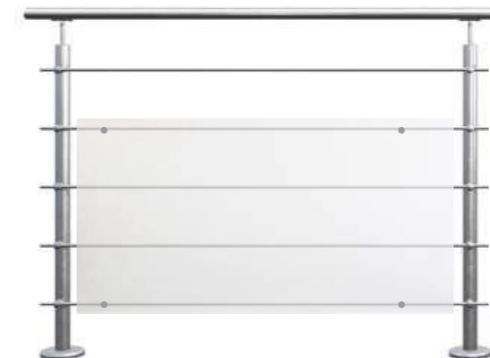

A

Verre synthétique.
réf. 2094



I

Supports de verre inox.
réf. 2047

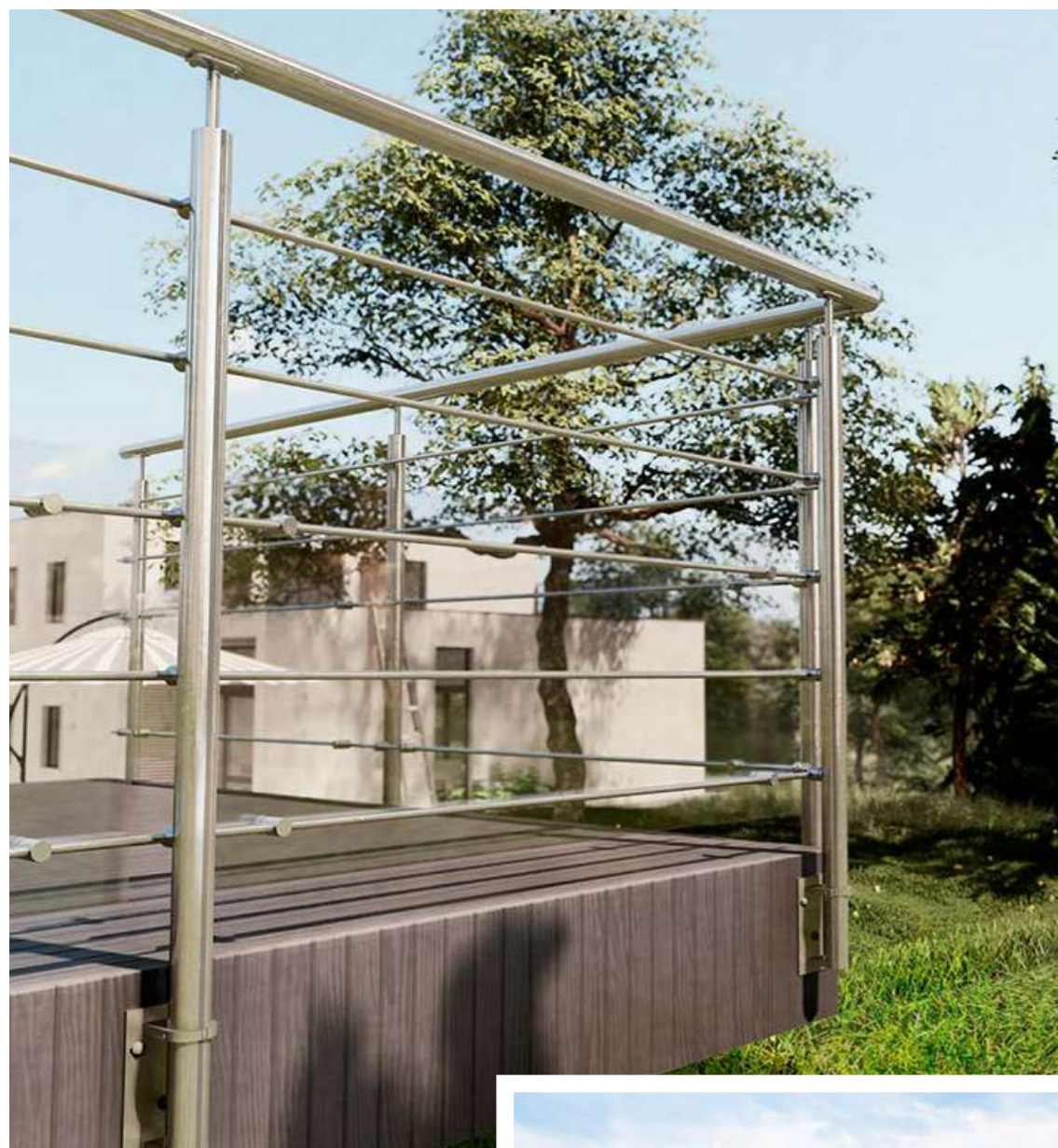

CONFIGUREZ LE PROJET EN LIGNE



OFFRES DE GAMME

1			
PACKS PRÊT À POSER			
2041	3443440020417	KIT Pack à plat 2,4m INOCA	
2043	3443440020431	KIT Pack applique 2,4m INOCA	
2			
POTEAUX À L'UNITÉ			
2042	3443440020424	Poteau INOCA à plat	
2044	3443440020448	Poteau INOCA applique	
A B C D			
ACCESSOIRES			
2045	3443440020455	Accessoire angle variable MC INOCA	
2046	3443440020462	Accessoire d'angle 90° MC INOCA	
237	3443440002376	Coudes variables pr tubes Ø10 (x5)	
REPLISSAGE & NORMES			
PANNEAUX ET ACCESSOIRES			
2047	3443440020479	Supports verre synth INOCA (x4)	
2094	3443440020943	Vitrage synthétique 1140x64x5mm	



UNIVERSO



TENDANCE & CARACTERE

Avec ses lignes épurées et fuselées, le garde-corps Universo arbore un style industriel tendance. Sa main courante déclinable en version hêtre apporte encore d'avantage de caractère aux intérieurs modernes.

- Poteaux en T, main courante de forme carrée.
- Look industriel, couleur noire intemporelle et texturée.
- S'adapte à toutes les configurations & recoupable aux longueurs souhaitées.
- Fabriqué en France à partir d'acier et de hêtre européen.

Main courante en aluminium

- Le choix des clients souhaitant faire de leur garde-corps un atout esthétique & design.

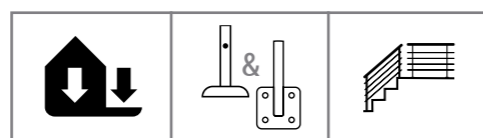

USAGE EN MILIEU
SALIN DÉCONSEILLÉ

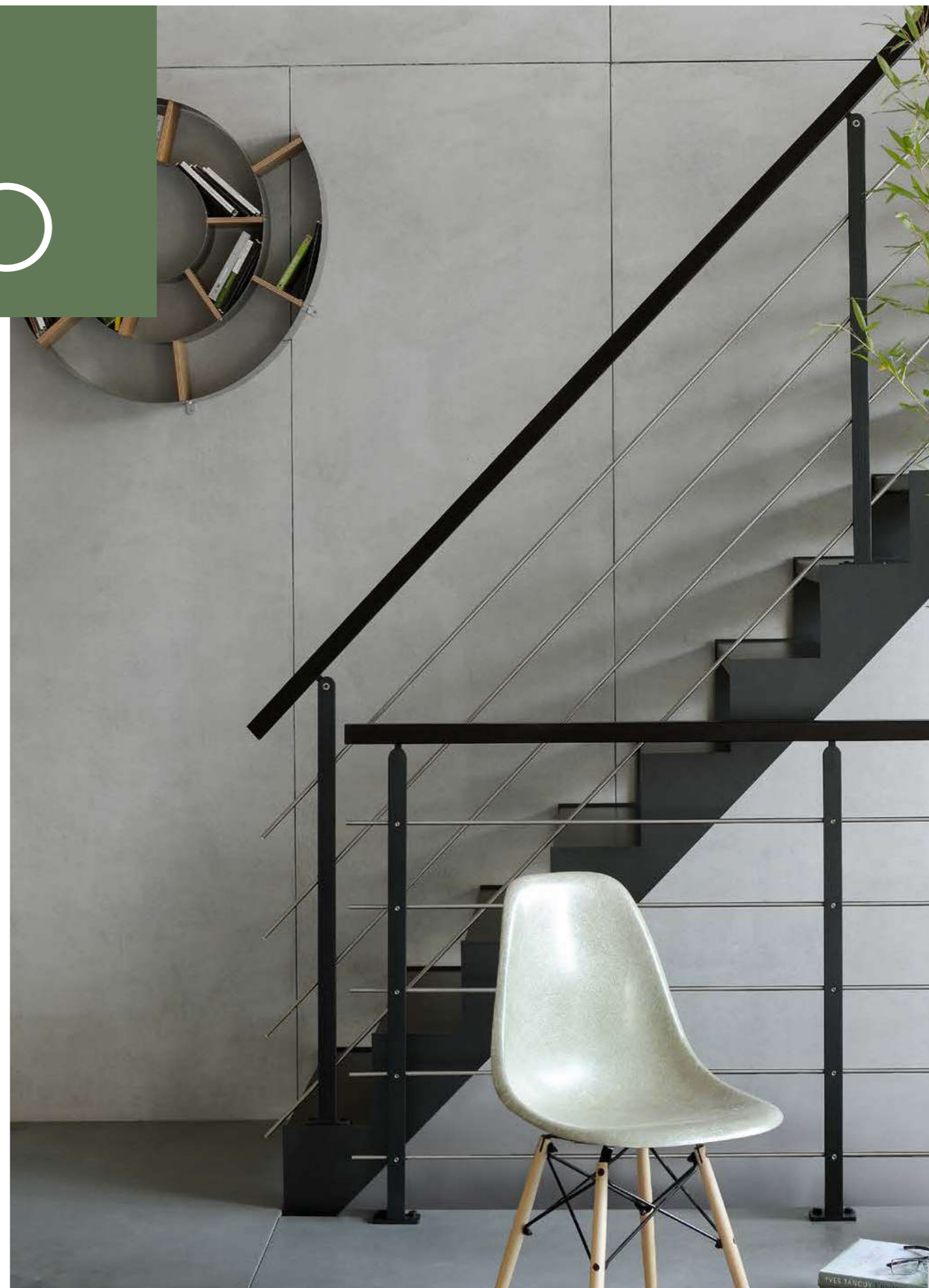

PACKS

UNIVERSO

PRÊTS-À-POSER

à compléter avec poteau supplémentaire et accessoires

ACIER
NOIR2200

HÊTRE

INOX

tous les produits de
ces pages sont certifiés
alle producten op deze
pagina zijn gecertificeerd



1

PACKUNIVC3

Main courante hêtre verni, poteau acier traitement anti-corrosion, thermolaqué noir sablé noir 2200. Tubes inox.

réf. 1740052

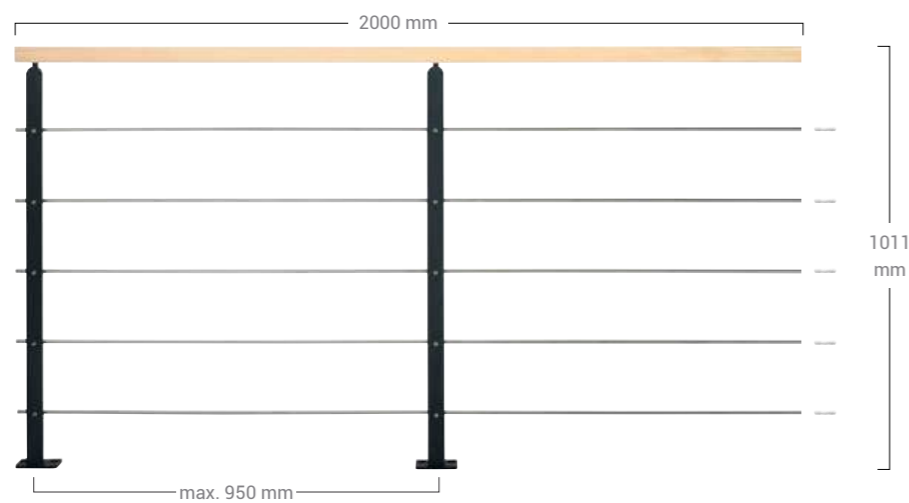

COMPOSITION PACKS



PACKUNIVC3

x2
Poteau de fixation à plat
Acier traitement anti-corrosion,
thermolaqué noir sablé noir 2200.

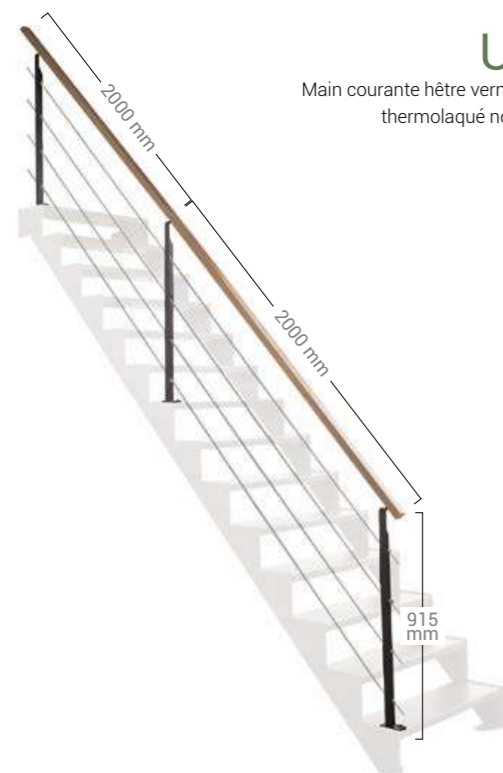

UNIVC3

Main courante hêtre verni, poteau acier traitement anti-corrosion, thermolaqué noir sablé noir 2200. Tubes inox.

réf. 1740021

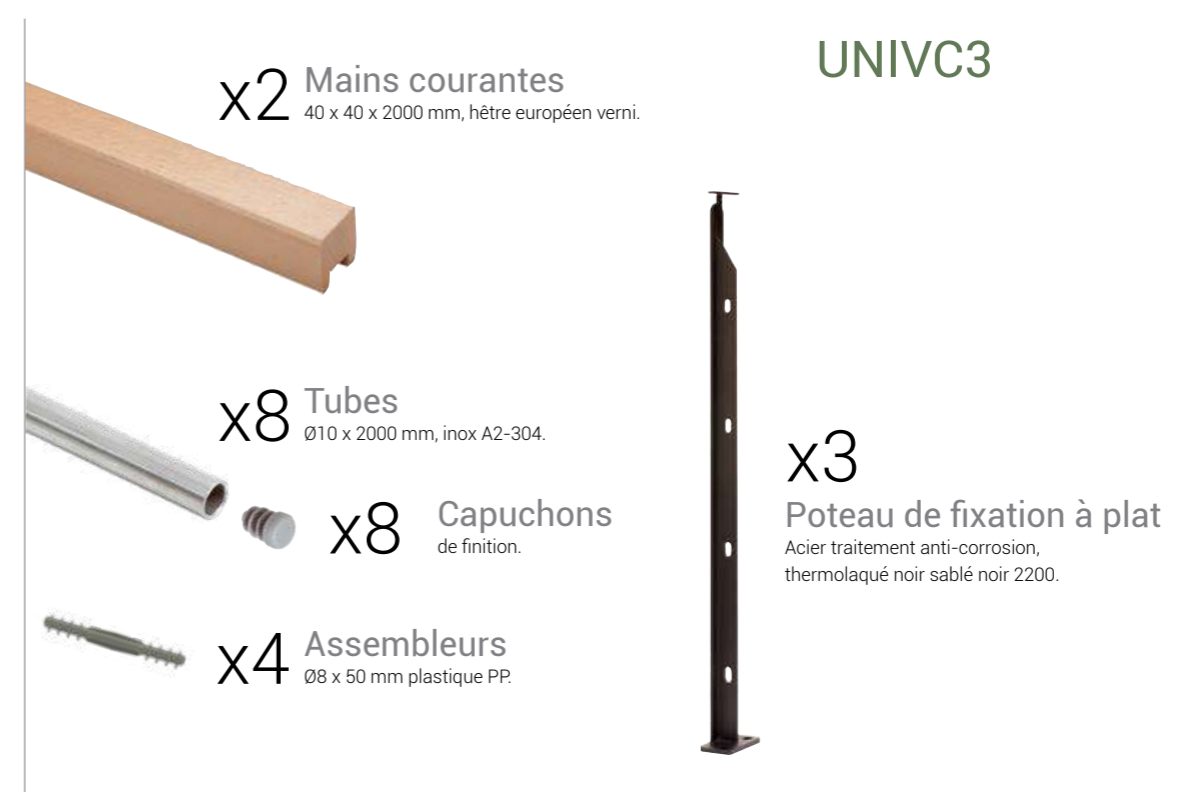

UNIVC3

x3
Poteau de fixation à plat
Acier traitement anti-corrosion,
thermolaqué noir sablé noir 2200.

PACKS

UNIVERSO

**ACIER
NOIR2200**

ALU

INOX

PRÊTS-À-POSER

à compléter avec poteau supplémentaire et accessoires

1

PACKUNIVC6

Acier traitement anti-corrosion, thermolaqué noir sablé 2200.

réf. 1740076

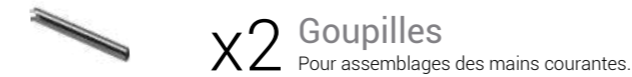
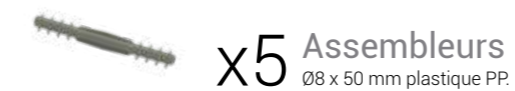
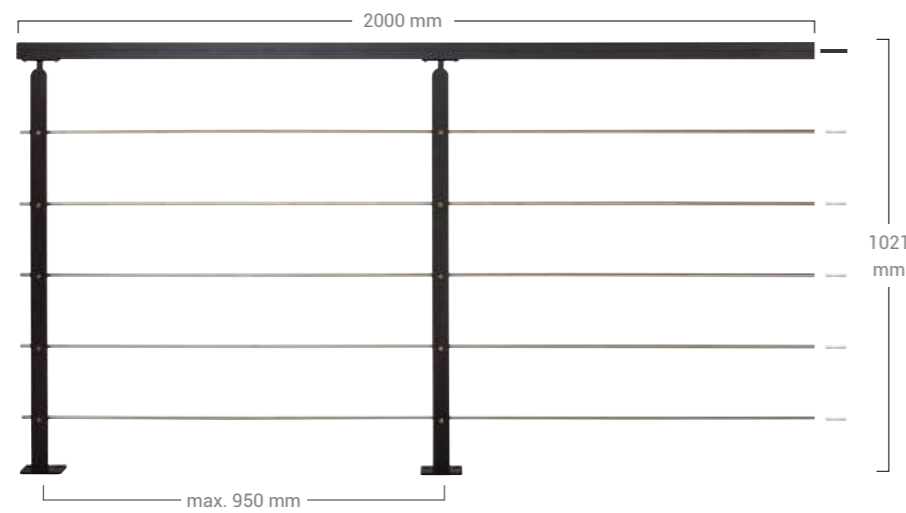

PACKUNIVC6

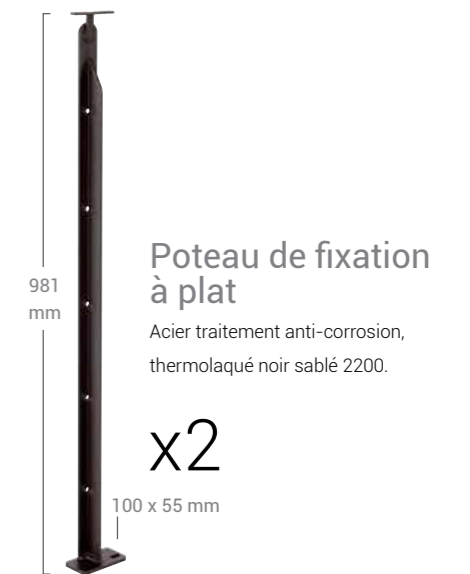

UNIVC6

Acier traitement anti-corrosion, thermolaqué noir sablé 2200.

réf. 1740113

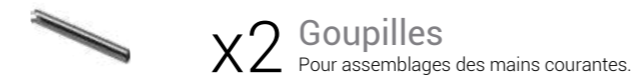
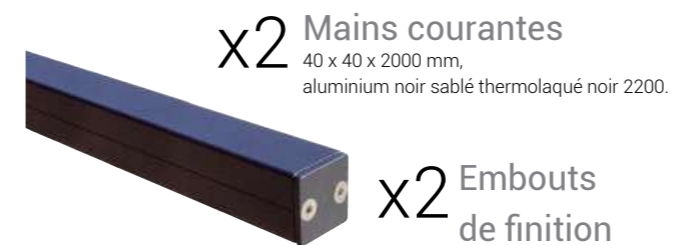
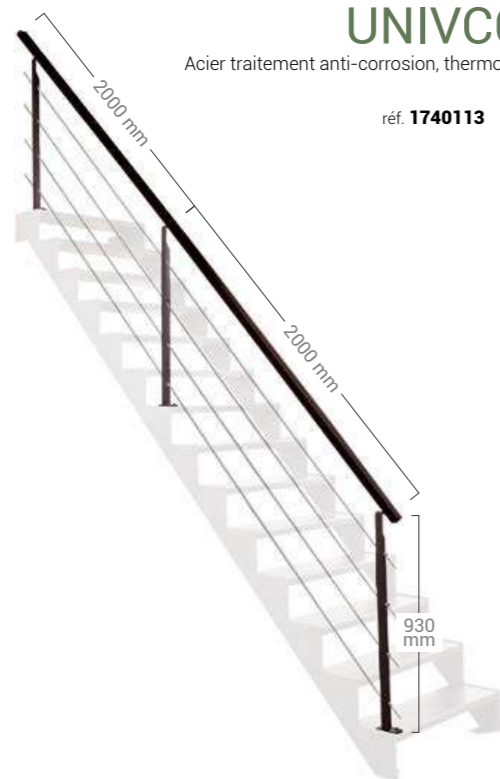

UNIVC6

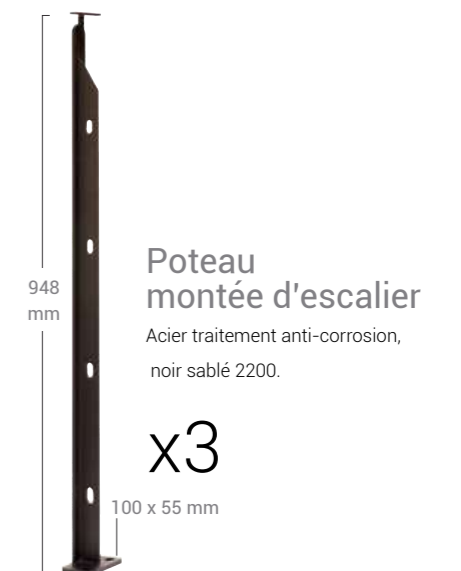

POTEAU SUPPLÉMENTAIRE

ACIER
NOIR2200

ALU

INOX

2



Poteau fixation à plat

Poteau montée d'escalier



Poteau supplémentaire pour pose horizontale, acier traitement anti-corrosion, peinture polyester noir sablé 2200.

réf. **1740083**

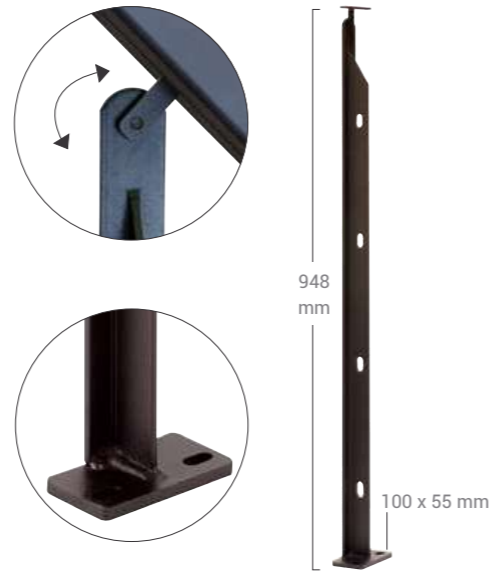

Poteau supplémentaire pour montée d'escalier, acier traitement anti-corrosion, peinture polyester noir sablé 2200.

réf. **888**



MISE AUX NORMES DE SÉCURITÉ

i En usage privé, pour une hauteur de chute supérieure à 1 mètre.

Les normes françaises préconisent l'installation d'un panneau de protection sur le côté intérieur du garde-corps, en partie basse, fixé sur les tubes. Ceci permet d'éviter l'escalade du garde-corps pouvant entraîner une chute accidentelle. Cet ajout n'est pas obligatoire en rampant d'escalier.

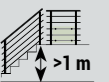

ACCESSOIRES COMPLÉMENTAIRES



Kit angle variable 90° à 180°, inox A2-304, aluminium, peinture polyester noir sablé 2200.

réf. **1740106**

Uniquement pour une fixation à plat.



Jonction variable pour main courante 90° à 180°, inox A2-304, aluminium, peinture polyester noir sablé 2200

réf. **2190**

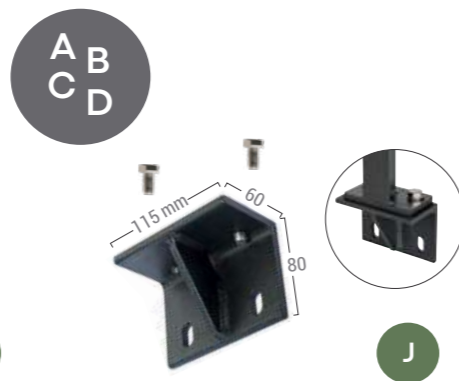

Support pour fixation latérale pour poteau, acier traitement anti-corrosion, Peinture polyester noir sablé 2200.

réf. **1740090**



Tirefonds pour sol bois, inox A2. Ø 10 x 80 mm. réf. **2378**



Cheilles pour sol béton, inox A4. Ø 10 x 100 mm. réf. **2379**



Panneau de protection & supports



A

Verre synthétique & supports en fonte d'aluminium thermolaqué noir 2200. réf. **2380**



OFFRES DE GAMME



1 PACKS PRÊT À POSER POSE HORIZONTALE		
1740052	3444601740052	Pack prêt-à-poser PACKUNIVC3 pose horizontale • main courante hêtre verni • 1011 x 2000 mm
1740076	3444601740076	Pack prêt-à-poser PACKUNIVC6 pose horizontale • main courante aluminium noir sablé • 1011 x 2000 mm
PACKS PRÊT À POSER MONTÉE D'ESCALIER		
1740021	3444601740021	Pack prêt à poser UNIVC3 pour montée d'escalier • main courante hêtre verni • 987 x 4000 mm
1740113	3444601740113	Pack prêt à poser UNIVC6 pour montée d'escalier • main courante aluminium noir sablé • 987 x 4000 mm
2 POTEAUX À L'UNITÉ		
1740083	3444601740083	Poteau supplémentaire (pour packs pose horizontale uniquement)
888	3443440008880	Poteau supplémentaire (pour packs montée d'escalier uniquement)
A B C D ACCESSOIRES		
1740106	3444601740106	Kit angle variable (pour packs pose horizontale uniquement)
2190	3443440021902	Jonction de main courante UNIVERSO
2378	3443440023784	TIREFONDS Ø10x80 sol bois, 2 pièces inox A2 + 2 bouchons BLACK
2379	3443440023791	CHEVILLES M10x100 sol béton, 2 pièces inox A4 + 2 bouchons BLACK
1740090	3444601740090	Support latéral pour poteau
REMPLISSAGE & NORMES		
PANNEAUX ET ACCESSOIRES		
2380	3443440023807	Verre synthétique + 4 supports de verre 2200 BLACK



PACK
garde-corps
2ML



POTEAU
supplémentaire
vendu séparément



ACCESSOIRES
complémentaires
vendus séparément



CONFIGUREZ LE PROJET EN LIGNE



OPALU



LE CHOIX UNIVERSEL AU MEILLEUR RAPPORT QUALITE/PRIX

Avec son look rond minimaliste et ses différentes options de pose sur toutes surfaces, le garde-corps Opalu s'adapte à tous les intérieurs et extérieurs. Son montage est simple et son entretien très facile.

- Poteaux et main courante de forme ronde, bonne ergonomie.
- Look minimaliste, couleur intemporelle.
- S'adapte à toutes les configurations & recoupable aux longueurs souhaitées.
- Fabriqué en France à partir d'aluminium européen.
- Le choix des clients soucieux de s'offrir la qualité de la fabrication française à un prix raisonnable.

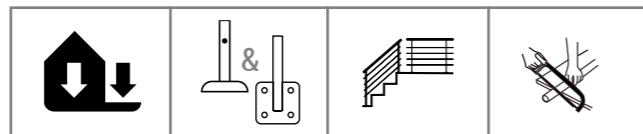

USAGE EN MILIEU
SALIN DÉCONSEILLÉ



ALU
RAL9005

PRÊTS-À-POSER

à compléter avec poteau supplémentaire et accessoires

1

Pack fixation à plat

Aluminium thermolaqué texturé noir RAL9005.

réf. 1866

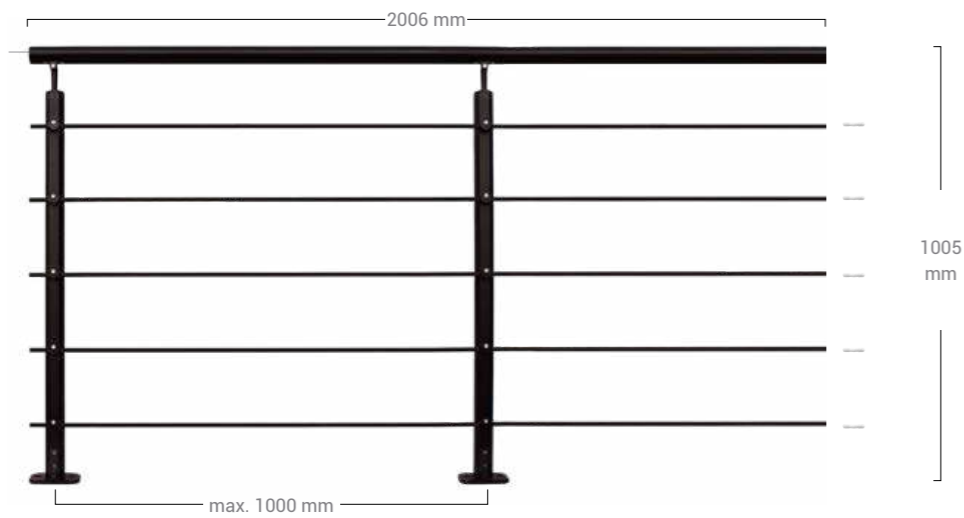

Pack fixation latérale

Aluminium thermolaqué texturé noir RAL9005.

réf. 2003

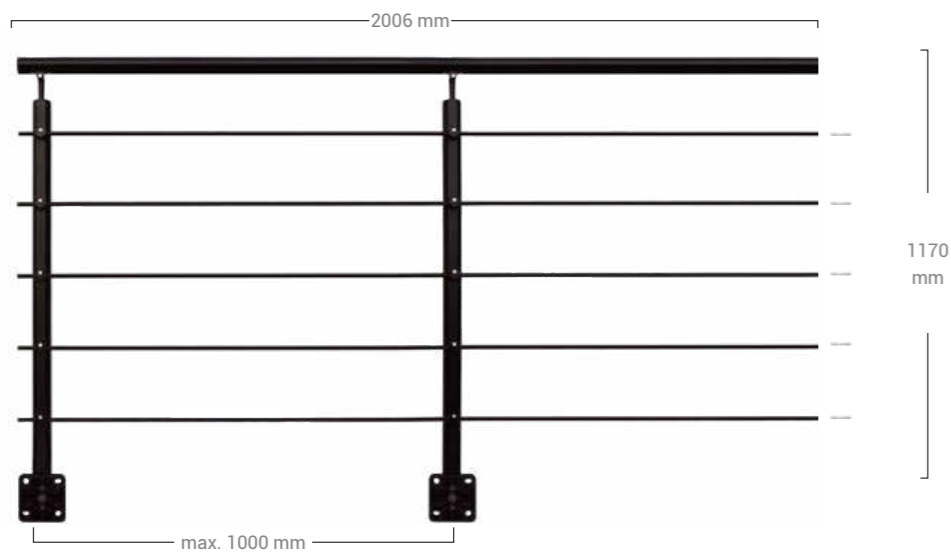

COMPOSITION PACKS



x2 Poteaux (à plat ou latéral)
Aluminium thermolaqué texturé noir RAL9005.

x1 Main courante
Ø40 x 2000 mm,
Aluminium thermolaqué texturé noir RAL9005.

x2 Embouts de finition alu
Aluminium thermolaqué texturé noir RAL9005.

x2 Goupilles élastiques
Ø3x30 acier inoxydable.

x5 Tubes
Ø10 x 2000 mm, aluminium anodisés noir

x10 Capuchons
de finition.

x5 Assembleurs
Ø8 x 50 mm, plastique PP.

POTEAU SUPPLÉMENTAIRE

ALU
RAL9005

2



Poteau fixation à plat



Poteau supplémentaire pour fixation à plat, aluminium thermolaqué texturé noir RAL9005.

réf. 1865

Poteau fixation latérale



Poteau supplémentaire pour fixation latérale, aluminium thermolaqué texturé noir RAL9005.

réf. 2002



MISE AUX NORMES DE SÉCURITÉ

En usage privé, pour une hauteur de chute supérieure à 1 mètre.



Les normes françaises préconisent l'installation d'un panneau de protection sur le côté intérieur du garde-corps, en partie basse, fixé sur les tubes. Ceci permet d'éviter l'escalade du garde-corps pouvant entraîner une chute accidentelle. Cet ajout n'est pas obligatoire en rampant d'escalier.



ACCESSOIRES COMPLÉMENTAIRES

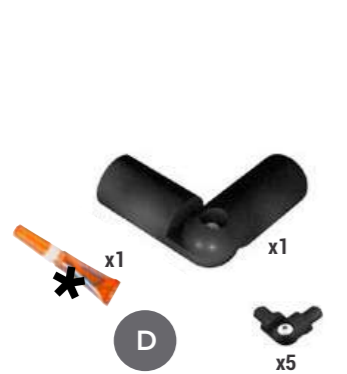

Kit angle variable 90° à 180°, aluminium RAL9005

réf. 2377



Tirefonds pour sol bois, inox A2. Ø 10 x 80 mm.

réf. 2378



Cheilles pour sol béton, inox A4. Ø 10 x 100 mm.

réf. 2379

Panneau de protection & supports

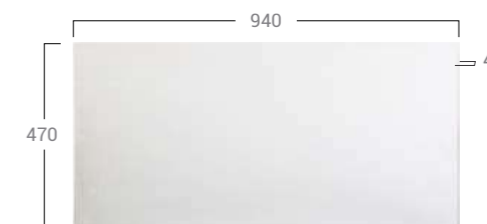

A

Verre synthétique & supports en fonte d'aluminium thermolaqué noir RAL 9005. réf. 2380

4x

MAIN COURANTE

Découvrez nos solutions de main courante OPALU.

p.102

* Non fournie. Veuillez consulter la fiche de donnée de sécurité sur www.kordodesign.com

ALU
Soft
SILVER

PRÊTS-À-POSER

à compléter avec poteau supplémentaire et accessoires

1

Pack fixation à plat

Aluminium thermolaqué texturé gris.

réf. 1201

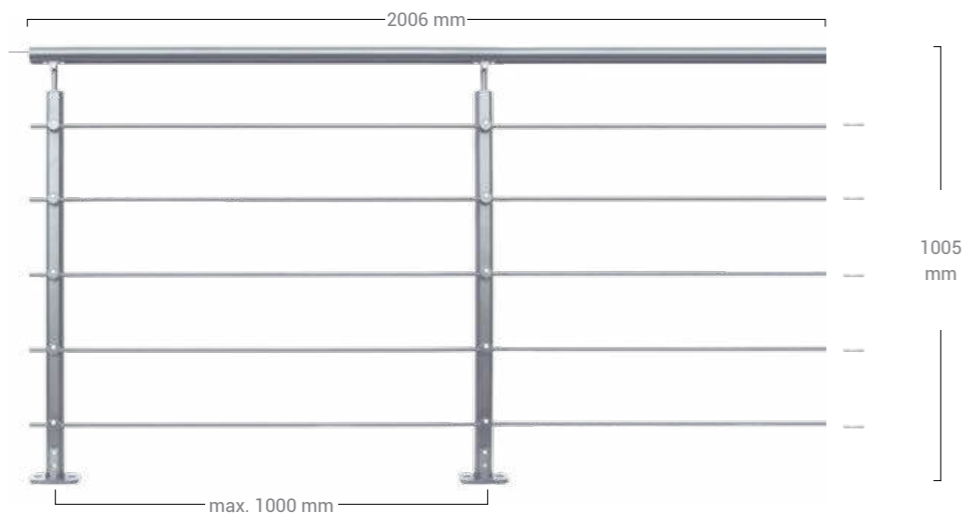

Pack fixation latérale

Aluminium thermolaqué texturé gris.

réf. 2007

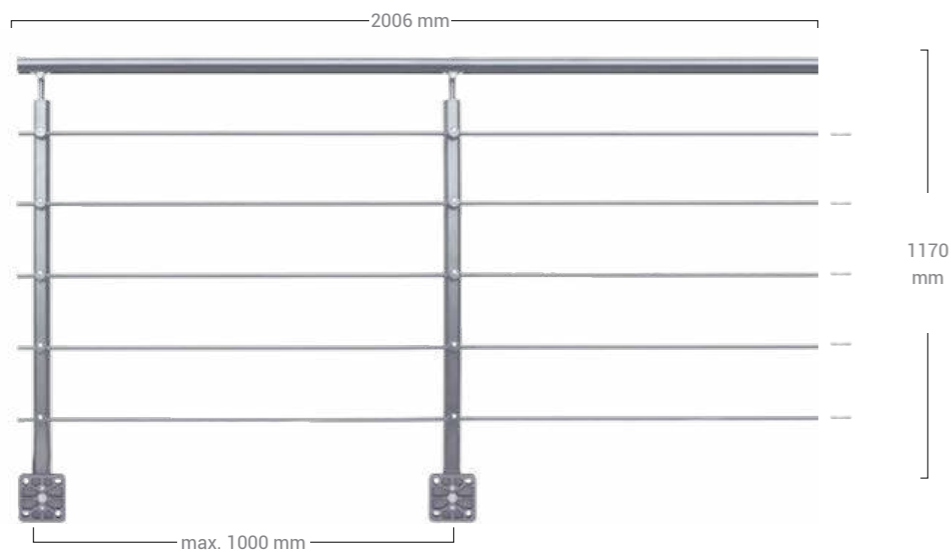

COMPOSITION PACKS



x2 Poteaux (à plat ou latéral)
Aluminium thermolaqué texturé gris.



x1 Main courante
Ø40 x 2000 mm,
Aluminium thermolaqué texturé gris.

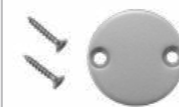

x2 Embouts de finition alu
Aluminium thermolaqué texturé gris.



x2 Goupilles élastiques
Ø3x30 acier inoxydable.



x5 Tubes
Ø10 x 2000 mm, aluminium anodisés gris.



x10 Capuchons
de finition.



x5 Assembleurs
Ø8 x 50 mm, plastique PP.

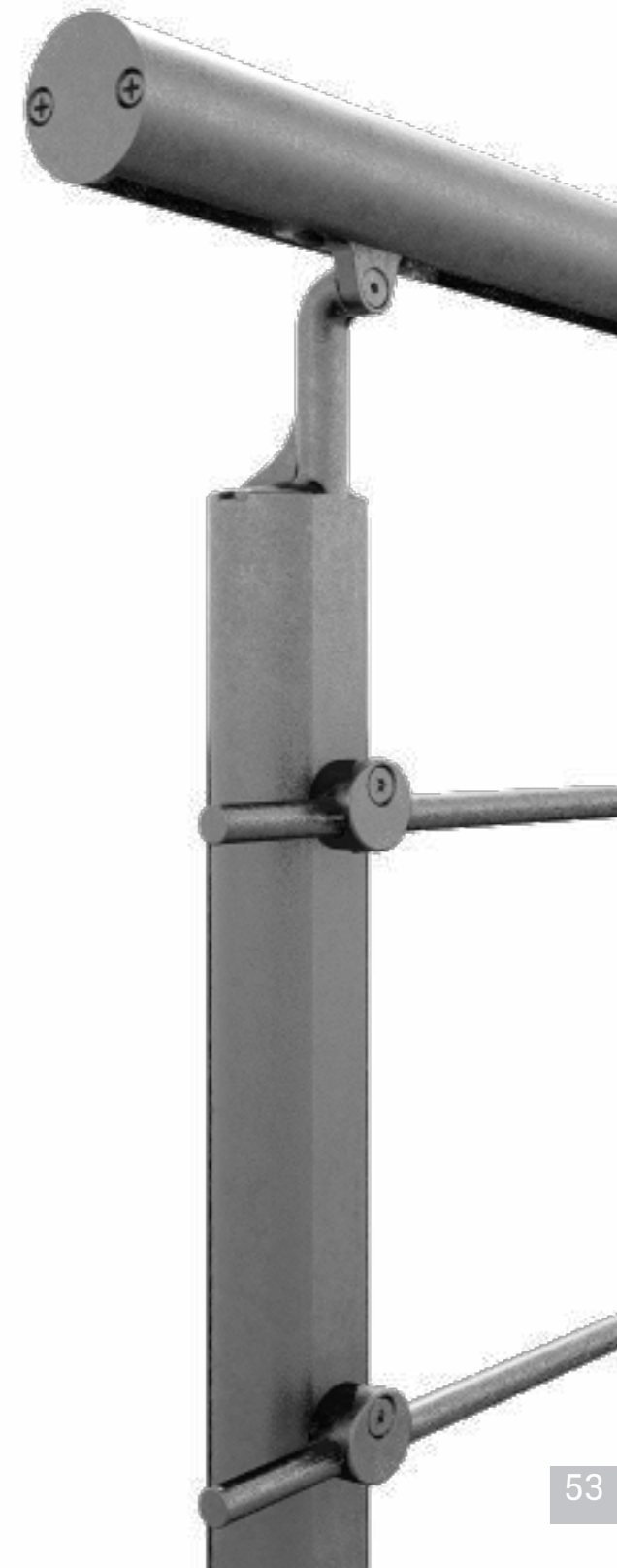

POTEAU SUPPLÉMENTAIRE

OPALU
Silver

ALU
Soft
SILVER

2



Poteau fixation à plat



Poteau supplémentaire pour fixation à plat, aluminium thermolaqué texturé gris.

réf. **1200**

Poteau fixation latérale

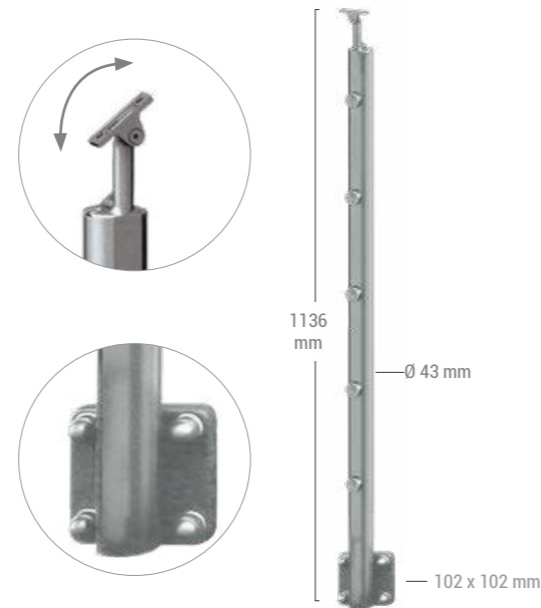

Poteau supplémentaire pour fixation latérale, aluminium thermolaqué texturé gris.

réf. **2006**



MISE AUX NORMES DE SÉCURITÉ

En usage privé, pour une hauteur de chute supérieure à 1 mètre.



Les normes françaises préconisent l'installation d'un panneau de protection sur le côté intérieur du garde-corps, en partie basse, fixé sur les tubes. Ceci permet d'éviter l'escalade du garde-corps pouvant entraîner une chute accidentelle. Cet ajout n'est pas obligatoire en rampant d'escalier.



ACCESSOIRES COMPLÉMENTAIRES

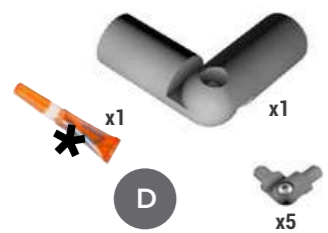

Kit angle variable 90° à 180°, aluminium gris.

réf. **2387**

A
B
C
D



Tirefonds pour sol bois, inox A2. Ø 10 x 80 mm.

réf. **2388**



Cheilles pour sol béton, inox A4. Ø 10 x 100 mm.

réf. **2389**



Panneau de protection & supports



A Verre synthétique & supports en fonte d'aluminium thermolaqué noir RAL 9006. réf. **2390**

MAIN COURANTE

Découvrez nos solutions de main courante OPALU.

p.102

* Non fournie. Veuillez consulter la fiche de donnée de sécurité sur www.kordodesign.com



OFFRES DE GAMME

1 PACKS PRÊT À POSER		
1866	3443440018667	PACK OPALU FULL BLACK fixation à plat, prêt-à-posser L 2000 mm
2003	3443440020035	PACK OPALU FULL BLACK fixation latérale, prêt-à-posser L 2000 mm
1201	3443440012016	PACK OPALU SILVER fixation à plat, prêt-à-posser L 2000 mm
2007	3443440020073	PACK OPALU SILVER fixation latérale, prêt-à-posser L 2000 mm
2 POTEAUX À L'UNITÉ		
1865	3443440018650	Poteau OPALU FULL BLACK fixation à plat 70 x 110 x 972 mm
2002	3443440020028	Poteau OPALU FULL BLACK fixation latérale 56 x 101 x 1136 mm
1200	3443440012009	Poteau OPALU SILVER fixation à plat 70 x 110 x 972 mm
2006	3443440020066	Poteau OPALU SILVER fixation latérale 56 x 101 x 1136 mm
A B C D ACCESSOIRES		
2377	3443440023777	Kit angle 9005 BLACK pour MC (x1) et tubes (x5)
2387	3443440023876	Kit angle TYPE RAL 9006 GRIS KARAKO pour MC (x1) et tubes (x5)
2378	3443440023784	TIREFONDS Ø10x80 sol bois, 2 pièces inox A2 + 2 bouchons BBLACK
2379	3443440023791	CHEVILLES M10x100 sol béton, 2 pièces inox A4 + 2 bouchons BLACK
2388	3443440023883	TIREFONDS Ø10x80 sol bois, 2 pièces inox A2 + 2 bouchons GREY
2389	3443440023890	CHEVILLES M10x100 sol béton, 2 pièces inox A4 + 2 bouchons GREY
REMPLEISSAGE & NORMES		
PANNÉAUX ET ACCESSOIRES		
2380	3443440023807	Verre synthétique + 4 supports de verre 9005 BLACK



CONFIGUREZ LE PROJET EN LIGNE



NOUVEAUTÉ 2023 HESTA



LE COMBO SOLIDITÉ ET ESTHÉTIQUE

Le garde-corps HESTA apporte aux espaces intérieurs la chaleur et la douceur du hêtre, sans toutefois faire l'impasse sur la solidité de l'ouvrage. Avec ses platines à 4 ancrages en aluminium et sa main courante ergonomique, il remplit pleinement son double rôle sécuritaire et esthétique.

- Main courante ronde, bonne ergonomie.
- Mix-matière : hêtre verni et aluminium noir.
- Recoupable et ajustable en longueur.
- Fabriqué en France à partir de hêtre européen et d'aluminium thermolaqué.
- Le choix des clients souhaitant un garde-corps en bois sans lésiner sur la solidité de l'ouvrage.

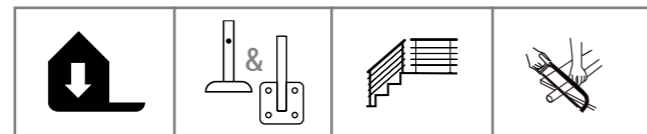

HÊTRE

ALU
RAL9005

INOX

PACKS PRÊTS-À-POSER

à compléter avec poteau supplémentaire et accessoires

1

Pack fixation à plat

Hêtre verni, aluminium thermolaqué texturé noir RAL9005 et tubes inox.

réf. 2483

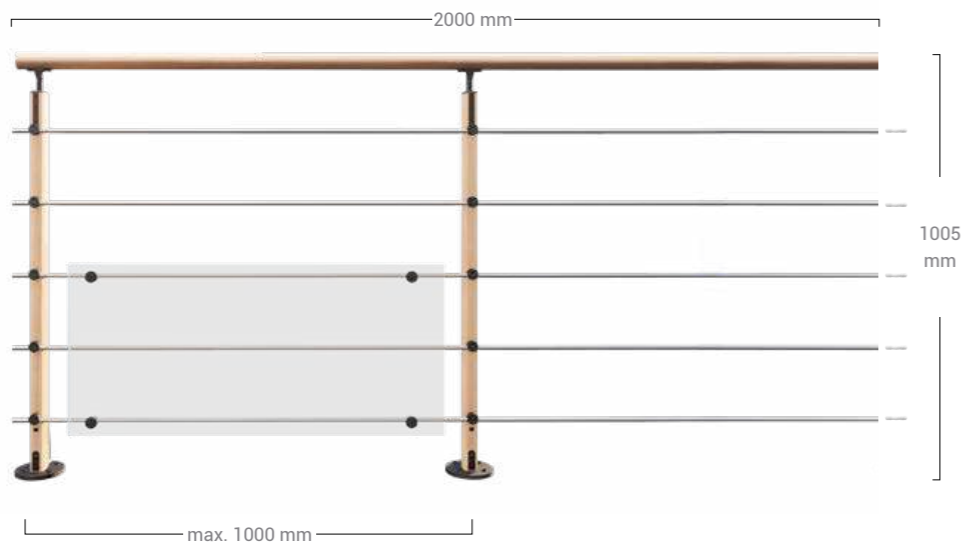

Pack fixation latérale

Hêtre verni, aluminium thermolaqué texturé noir RAL9005 et tubes inox.

réf. 2485

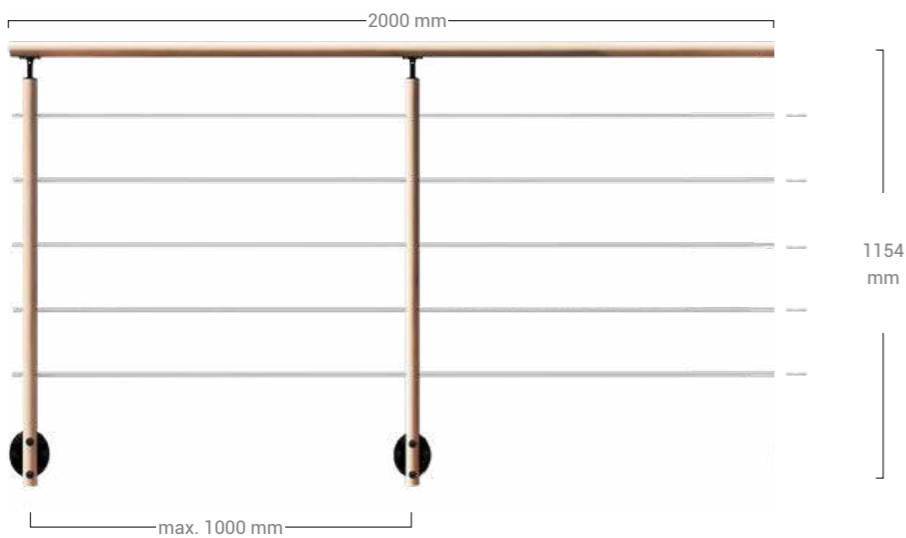

COMPOSITION PACKS



x2

Poteaux (à plat ou latéral)

Hêtre verni et aluminium thermolaqué texturé noir RAL9005.



x1

Main courante

Ø40 x 2000 mm, hêtre verni.



x5

Tubes

Ø10 x 2000 mm,
Inox.



x10

Capuchons
de finition.



x5

Assembleurs
Ø8 x 50 mm, plastique PP.



HÊTRE

ALU
RAL9005

POTEAU SUPPLÉMENTAIRE

2



Poteau fixation à plat

Poteau fixation latérale

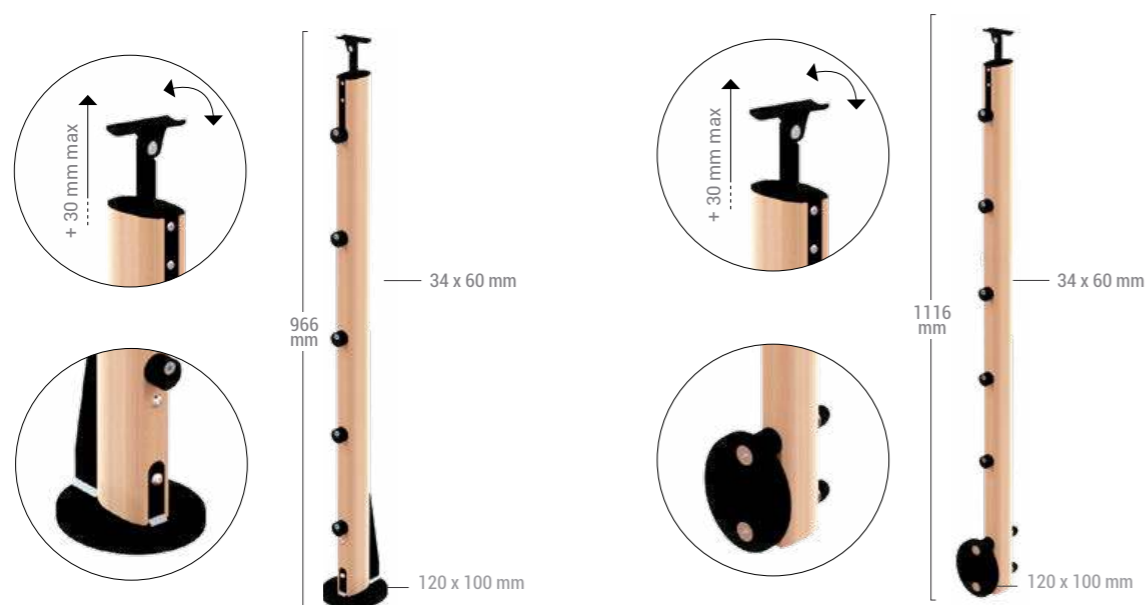

Poteau supplémentaire pour fixation à plat, hêtre verni et aluminium thermolaqué texturé noir RAL9005

réf. 2484

Poteau supplémentaire pour fixation latérale, hêtre verni et aluminium thermolaqué texturé noir RAL9005

réf. 2486

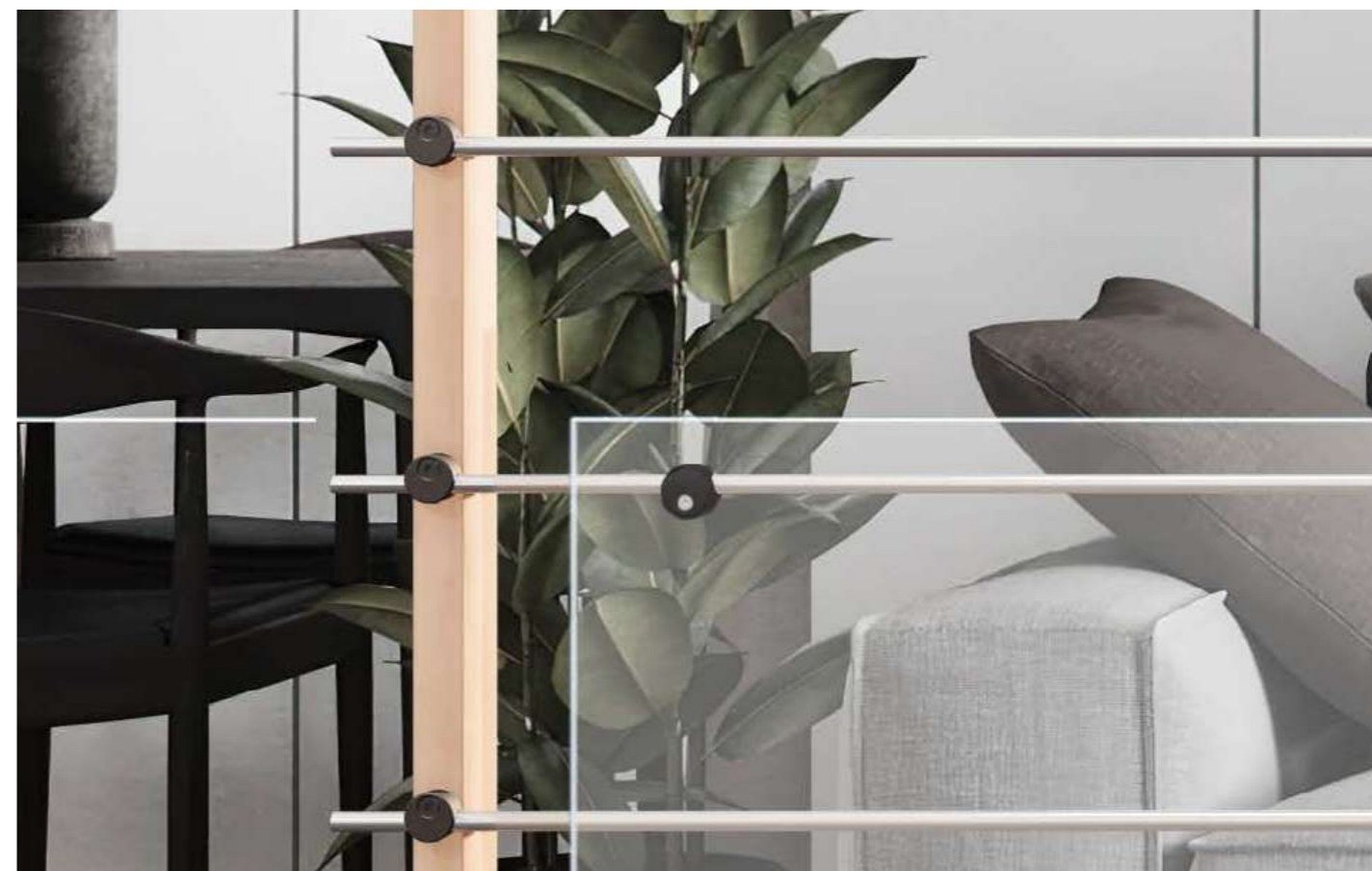

MISE AUX NORMES DE SÉCURITÉ

i En usage privé, pour une hauteur de chute supérieure à 1 mètre.

Les normes françaises préconisent l'installation d'un panneau de protection sur le côté intérieur du garde-corps, en partie basse, fixé sur les tubes. Ceci permet d'éviter l'escalade du garde-corps pouvant entraîner une chute accidentelle. Cet ajout n'est pas obligatoire en rampant d'escalier.



ACCESSOIRES COMPLÉMENTAIRES

A
B
C
D



Tirefonds pour sol bois, inox A2. Ø 10 x 80 mm.

réf. 2378



Cheilles pour sol béton, inox A4. Ø 10 x 100 mm.

réf. 2379

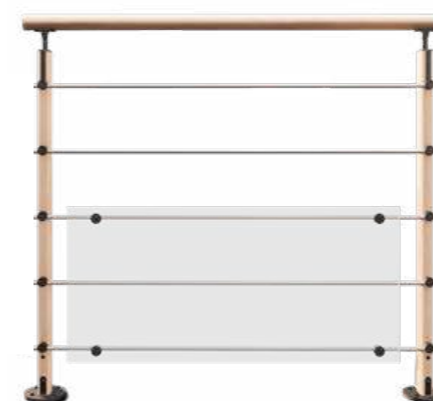

Panneau de protection & supports

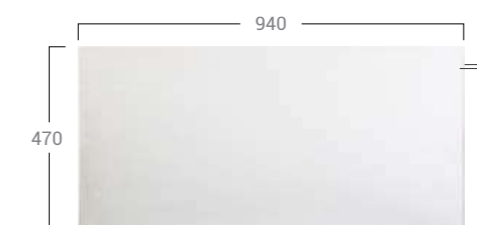

4x

A

Verre synthétique & supports en fonte d'aluminium thermolaqué noir RAL 9005.
réf. 2380



OFFRES DE GAMME

1	PACKS PRÊT À POSER		
	2483	3443440024835	PACK HESTA fixation à plat, prêt-à-poser L 2000 mm, accessoires noirs (main courante hêtre naturel verni • 2 poteaux à plat • 1 main courante • 2 embouts • 5 tubes • assembleurs)
	2485	3443440024859	PACK HESTA fixation latérale, prêt-à-poser L 2000 mm, accessoires noirs (main courante hêtre naturel verni • 2 poteaux pose latérale • 1 main courante • 2 embouts • 5 tubes • assembleurs)
2	POTEAUX À L'UNITÉ		
	2484	3443440024842	Poteau fixation à plat HESTA 34/60 x 966 mm, accessoires noirs
	2486	3443440024866	Poteau fixation latérale HESTA 34/60 x 1116 mm, accessoires noirs
A B C D	ACCESSOIRES		
	2378	3443440023784	TIREFONDS Ø10x80 sol bois, 2 pièces inox A2 + 2 bouchons BLACK
	2379	3443440023791	CHEVILLES M10x100 sol béton, 2 pièces inox A4 + 2 bouchons BLACK
REPLISSAGE & NORMES			
PANNÉAUX ET ACCESSOIRES			
2380	3443440023807	Verre synthétique + 4 supports de verre 9005 BLACK	



PACK
garde-corps
2ML



POTEAU
supplémentaire
vendu séparément



ACCESSOIRES
complémentaires
vendus séparément



CONFIGUREZ LE PROJET EN LIGNE



NERO

HÊTRE

ACIER
RAL9005

L'ELEGANCE AU NATUREL

Avec ses lignes marquées, Nero est le garde-corps discret et élégant par excellence. Avec ses deux remplissages possibles, il s'adapte à la fois aux intérieurs tout-bois (traverses en hêtre) et aux espaces contemporains (mix matière hêtre et acier).

- Poteaux et main courante rectangulaires.
- 2 remplissages au choix : traverses hêtre ou tubes acier.
- Recoupable aux longueurs souhaitées.
- Fabriqué en France à partir de hêtre européen et acier laqué noir.
- Le choix d'un garde-corps naturel et élégant pour une ambiance chaleureuse .

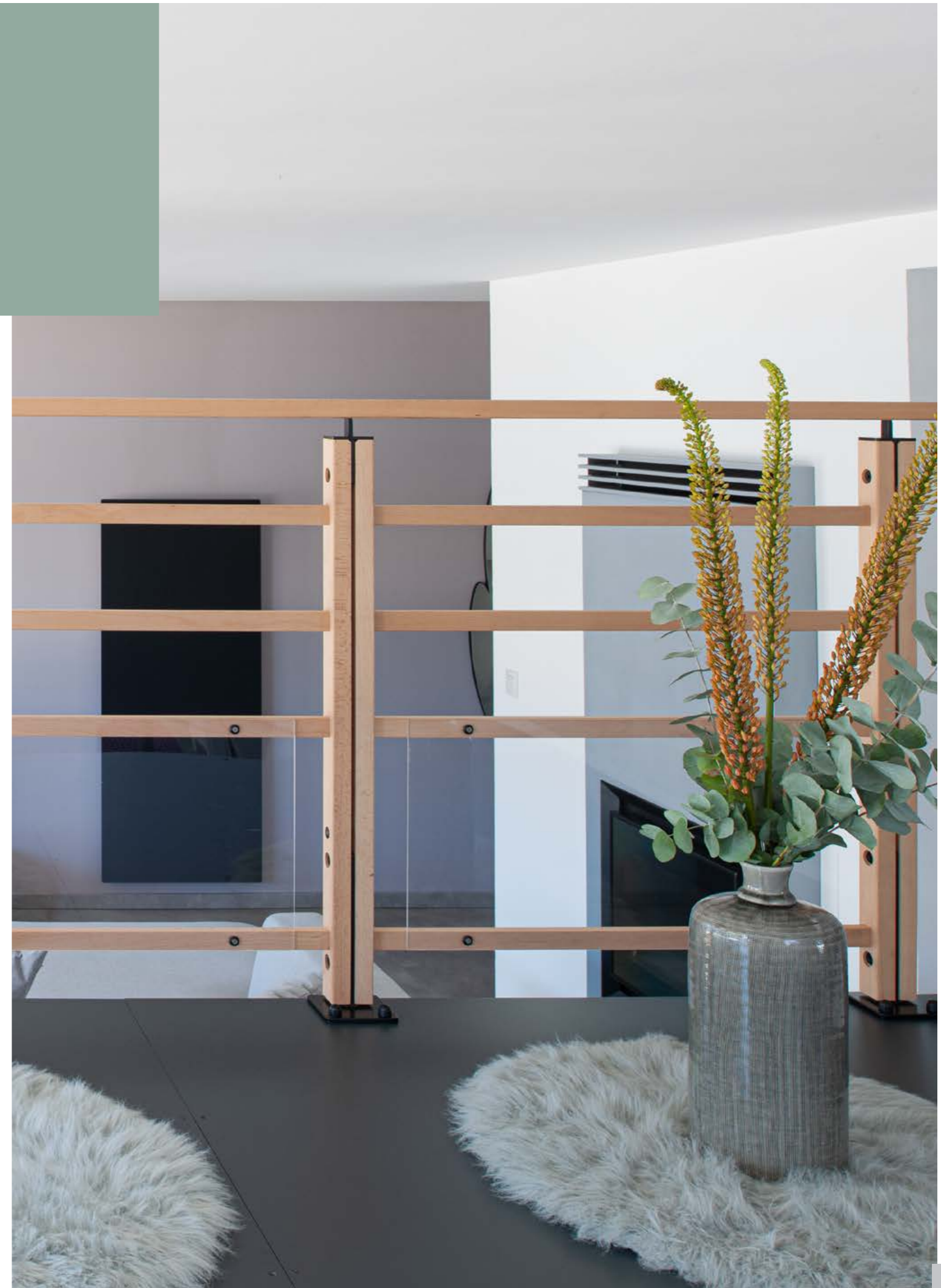
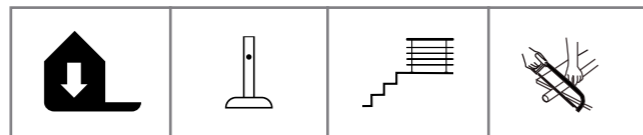

HÊTRE

ACIER
RAL9005

PRÊTS-À-POSER

à compléter avec poteau supplémentaire et accessoires

1

Remplissage traverse hêtre

Hêtre européen, acier thermolaqué noir RAL 9005, recoupable et ajustable.

réf. **86**

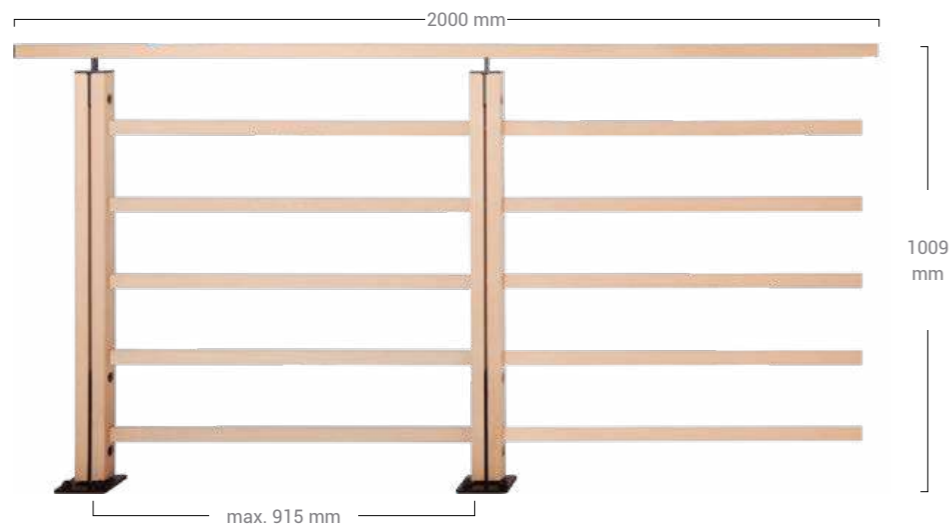

COMPOSITION PACKS

TRAVERSES HÊTRE



Poteau de fixation à plat

Hêtre européen, acier thermolaqué noir RAL 9005, recoupable et ajustable.

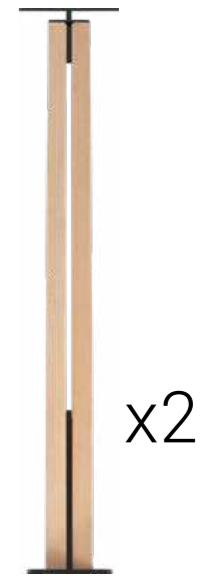

Remplissage tubes acier

Hêtre européen, acier thermolaqué noir RAL 9005, recoupable et ajustable.

réf. **87**

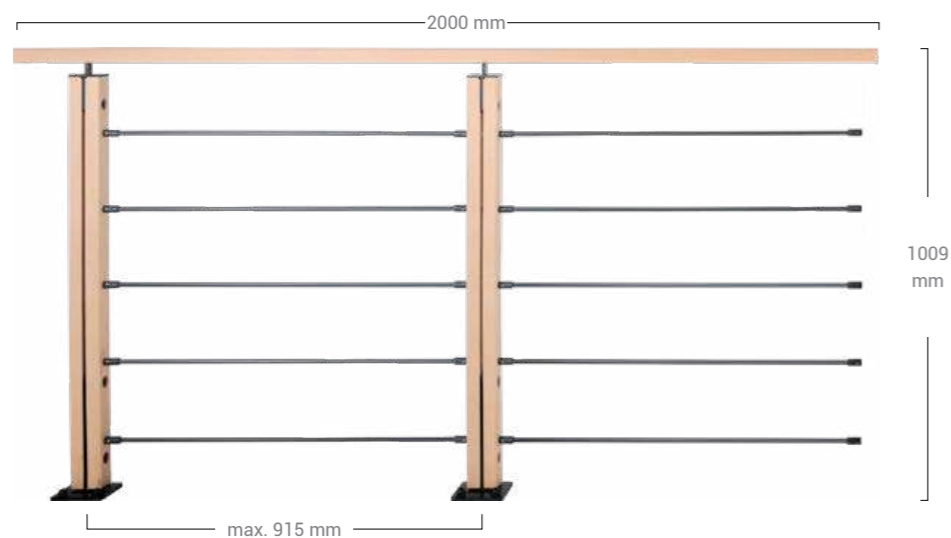

TUBES ACIER



Poteau de fixation à plat

Hêtre européen, acier thermolaqué noir RAL 9005, recoupable et ajustable.

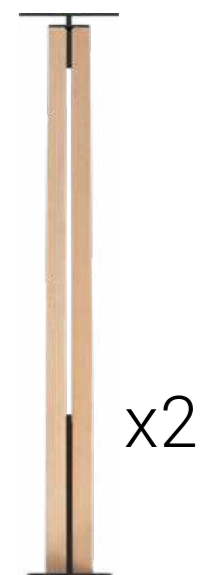

POTEAU SUPPLÉMENTAIRE

NERO

HÊTRE

ACIER
RAL9005

2

Poteau fixation à plat

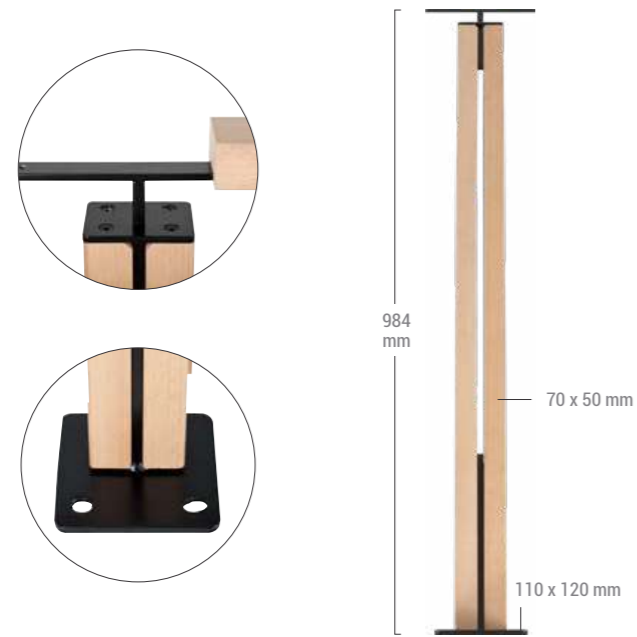

Poteau supplémentaire pour fixation à plat, hêtre européen, acier thermolaqué noir RAL9005, recoupable et ajustable.
réf. 85



MISE AUX NORMES DE SÉCURITÉ

i En usage privé, pour une hauteur de chute supérieure à 1 mètre.

Les normes françaises préconisent l'installation d'un panneau de protection sur le côté intérieur du garde-corps, en partie basse, fixé sur les tubes. Ceci permet d'éviter l'escalade du garde-corps pouvant entraîner une chute accidentelle.

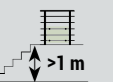

ACCESSOIRES COMPLÉMENTAIRES

A
B
C
D



Tirefonds pour sol bois, inox A2. Ø 10 x 80 mm.

réf. 2378



Chevilles pour sol béton, inox A4. Ø 10 x 100 mm.

réf. 2379

Panneau de protection & supports



Inclus dans le pack.

réf. 86



Verre synthétique.

réf. 88



Fonte d'aluminium thermolaqué noir RAL 9005.

réf. 89





OFFRES DE GAMME

1 PACKS PRÊT À POSER		
86	344344000860	Pack prêt-à-poser NERO hêtre 1009 x 2000 mm
87	344344000877	Pack prêt-à-poser NERO tubes acier thermolaqué noir 1009 x 2000 mm
2 POTEAU À L'UNITÉ		
85	344344000853	Poteau supplémentaire 50 x 70 x 984 mm
A B C D ACCESSOIRES		
2378	3443440023784	TIREFONDS Ø10x80 sol bois, 2 pièces inox A2 + 2 bouchons BLACK
2379	3443440023791	CHEVILLES M10x100 sol béton, 2 pièces inox A4 + 2 bouchons BLACK
REMPLISSAGE & NORMES		
PANNÉAUX ET ACCESSOIRES		
88	344344000884	Panneau verre synthétique protection basse 4 x 725 x 384 mm
89	344344000891	Supports noirs pour panneau verre synthétique (4 pièces)



CONFIGUREZ LE PROJET EN LIGNE



MOKA



LE COMBO MIX-MATIERE ELEGANT POUR L'EXTERIEUR

Le garde-corps Moka arbore un look original, en osant l'alliance de l'authenticité du bois et de la modernité de l'aluminium noir. Un combo qui complimentera les extérieurs tant modernes que traditionnels. Il est apprécié des bricoleurs qui souhaitent apporter une touche naturelle à leur balcon ou leur terrasse.

- Mix-matière naturel et sobre : sapin teinté marron et aluminium noir.
- Deux remplissages au choix : 5 tubes ou 3 traverses + 2 tubes.
- Recoupable aux longueurs souhaitées.
- Fabriqué en France à partir de bois d'origine européenne.
- Une touche de naturel qui conviendra autant aux extérieurs modernes que traditionnels.

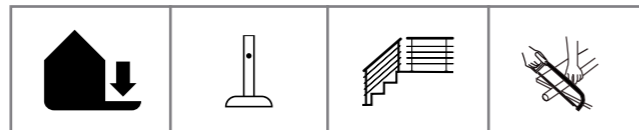

USAGE EN MILIEU SALIN DÉCONSEILLÉ

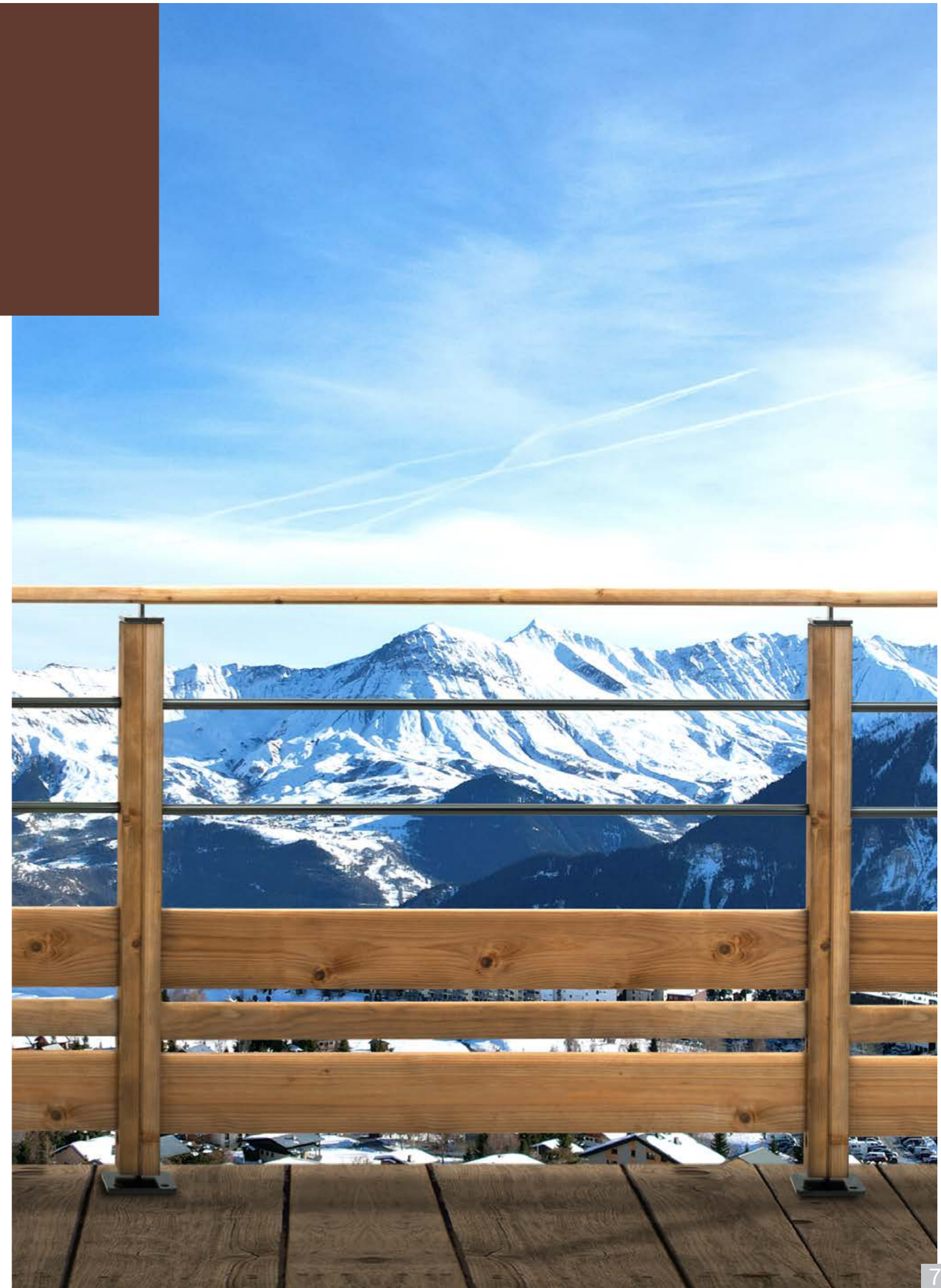

SAPIN
TRAITÉ
AUTOCLAVE

ALU
RAL9005

EN KIT

à compléter avec tous les éléments

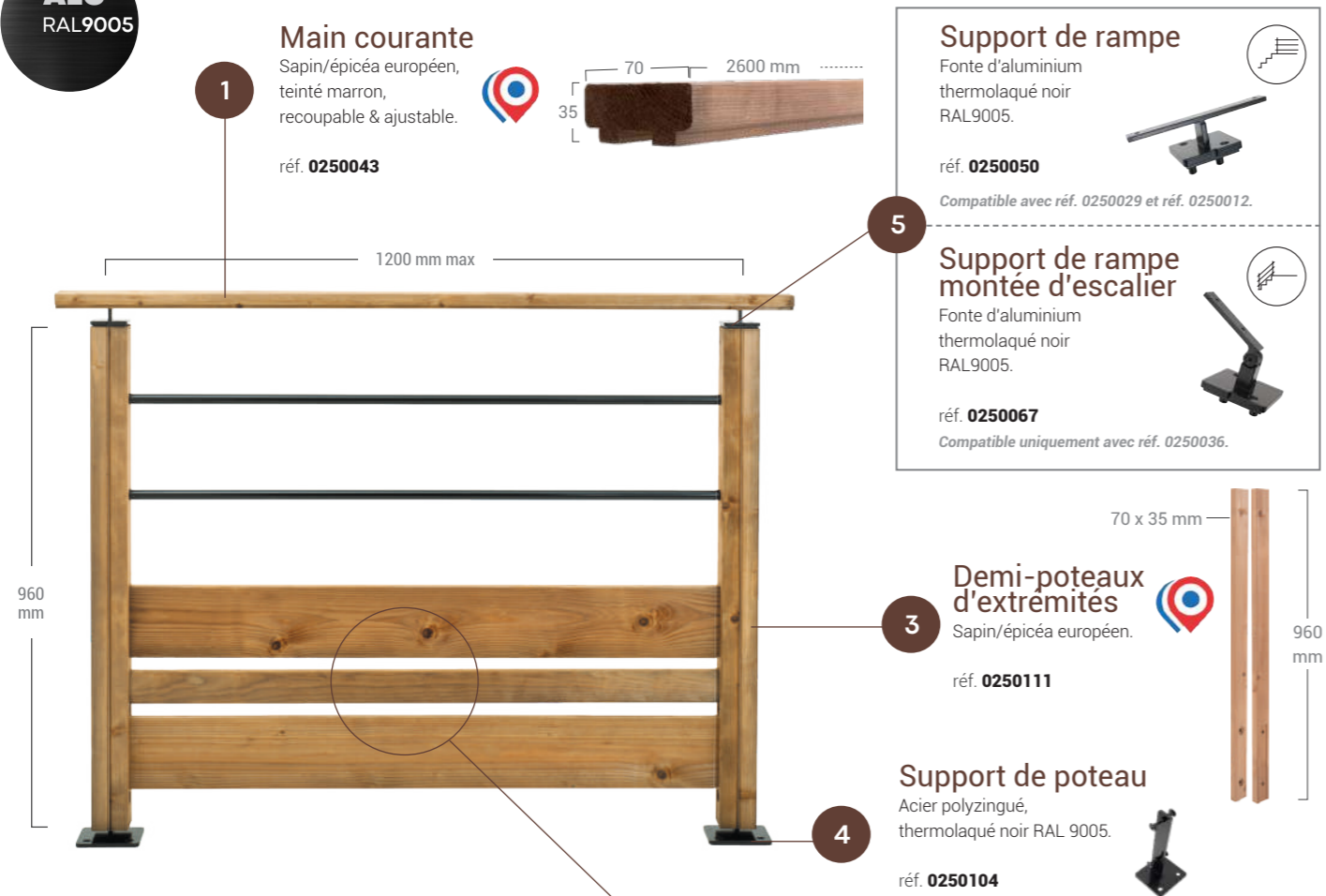

ACCESSOIRES COMPLÉMENTAIRES



MISE AUX NORMES DE SECURITE

i En usage privé, pour une hauteur de chute supérieure à 1 mètre.

Les normes françaises préconisent l'installation d'un panneau de protection sur le côté intérieur du garde-corps, en partie basse, fixé sur les tubes. Ceci permet d'éviter l'escalade du garde-corps pouvant entraîner une chute accidentelle.

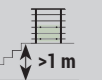

Panneau de protection & supports



Verre synthétique.

réf. **0250081**



Support pour panneau en verre synthétique.

réf. **0250098**

Remplissage tubes & traverses
Sapin/épicéa européen traité autoclave, teinté marron, tubes thermolaqué noir mat RAL9005.
réf. **0250029**



x2 Demi-poteaux Sapin/épicéa européen traité autoclave, teinté marron.
x2 Tubes Aluminium Ø20 mm laqué noir RAL 9005.

x2 Traverses L 140 mm Sapin/épicéa européen traité autoclave, teinté marron.
x1 Traverses L 65 mm Sapin/épicéa européen traité autoclave, teinté marron.

Remplissage tubes
Sapin/épicéa européen traité autoclave, teinté marron, tubes thermolaqué noir mat RAL9005.
réf. **0250012**

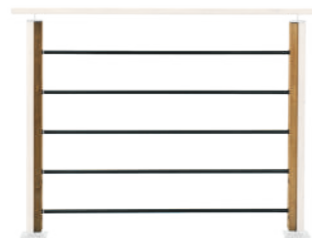

x2 Demi-poteaux Sapin/épicéa européen traité autoclave, teinté marron.

x5 Tubes Aluminium Ø20 mm laqué noir RAL 9005.

Remplissage tubes montée d'escalier
Sapin/épicéa européen traité autoclave, teinté marron, tubes thermolaqué noir mat RAL9005.
réf. **0250036**



x2 Demi-poteaux Sapin/épicéa européen traité autoclave, teinté marron.

x5 Tubes Aluminium Ø20 mm laqué noir RAL 9005.

MAIN COURANTE

Découvrez nos solutions de main courante MOKA.

p.106



OFFRES DE GAMME

2 KIT DE REMPLISSAGE		
0250012	3443440250012	Kit garde-corps tube • 2 1/2 poteaux + 5 tubes alu noir mat
0250029	3443440250029	Kit garde-corps bois • 2 1/2 poteaux + 3 lames + 2 tubes alu, lames bois
0250036	3443440250036	Kit garde-corps rampant • 2 1/2 poteaux + 5 tubes alu noir mat
1 MAIN COURANTE		
0250043	3443440250043	Main courante profilée • 35 x 70 x 2600 mm • autoclave brun
3 DEMI-POTEAUX D'EXTÉMITÉS		
0250111	3443440250111	Demi-poteaux de finition 35 x 70 x 960 mm (2 pièces)
4 SUPPORT DE POTEAU		
0250104	3443440250104	Support de poteau • fonte alu laqué noir + 2 douilles
5 SUPPORT DE RAMPE		
0250050	3443440250050	Support rampe • fonte alu laqué noir
0250067	3443440250067	Support rampe réglable • fonte alu laqué noir
A B C D ACCESSOIRES		
2378	3443440023784	TIREFONDS Ø10x80 sol bois, 2 pièces inox A2 + 2 bouchons BLACK
2379	3443440023791	CHEVILLES M10x100 sol béton, 2 pièces inox A4 + 2 bouchons BLACK
REMPLISSAGE & NORMES		
PANNEAUX ET ACCESSOIRES		
0250081	3443440250081	Panneau en verre synthétique protection basse 4 x 1100 x 400 mm
0250098	3443440250098	Supports pour panneau en verre synthétique • fonte alu noir (6 pièces)



1
MAIN COURANTE
vendu séparément

2
KIT remplissage
vendu séparément

3
DEMI-POTEAUX
d'extrémités
vendu séparément



4
SUPPORT
de poteau
vendu séparément

5
SUPPORT
de rampe
vendu séparément

A B C D
ACCESSOIRES
complémentaires
vendus séparément



CONFIGUREZ LE PROJET EN LIGNE



GRAPHIT



LOOK SCANDINAVE BI-MATIÈRE

Le garde-corps GRAPHIT se démarque par son look scandinave et intemporel. Un mix élégant de matière naturelle (sapin blanc) et d'acier thermolaqué gris pour une ambiance intérieure conviviale et chaleureuse.

- Mix-matière naturel et moderne : sapin blanc et acier laqué gris.
- Poteaux et main courante ovales, très bonne ergonomie.
- Remplissage tubes acier pour un rendu raffiné.
- Recoupable aux longueurs souhaitées.
- Fabriqué en France à partir de bois et d'acier européens.
- Le choix des clients qui cherchent un look intemporel et chaleureux pour l'intérieur.

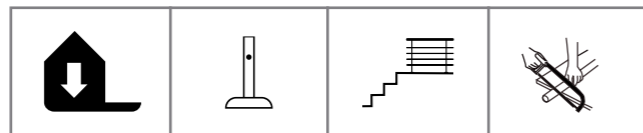

SAPIN
épicéa

ACIER
RAL7024

POSE À PLAT

à compléter avec poteau supplémentaire et accessoires

1

PACK 1m

Sapin/épicéa européen, acier thermolaqué gris RAL 7024, recoupables et ajustables.

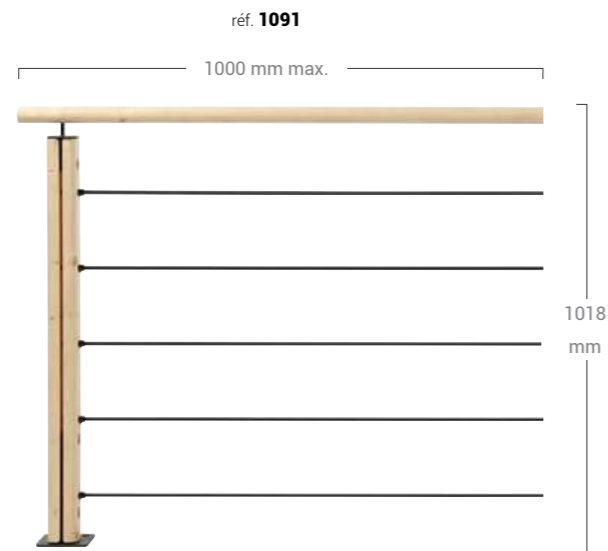

COMPOSITION PACKS

PACK 1m



x1 Main courante
40 x 70 x 1000 mm, sapin/épicéa européen.



x5 Tubes
10 x 940 mm
Acier thermolaqué gris RAL 7024,
recoupables et ajustables. pièces.



x10 Manchons
Pour tubes.



x1 Poteau de fixation à plat

PACK 2m

Sapin/épicéa européen, acier thermolaqué gris RAL 7024, recoupables et ajustables.

réf. 1090

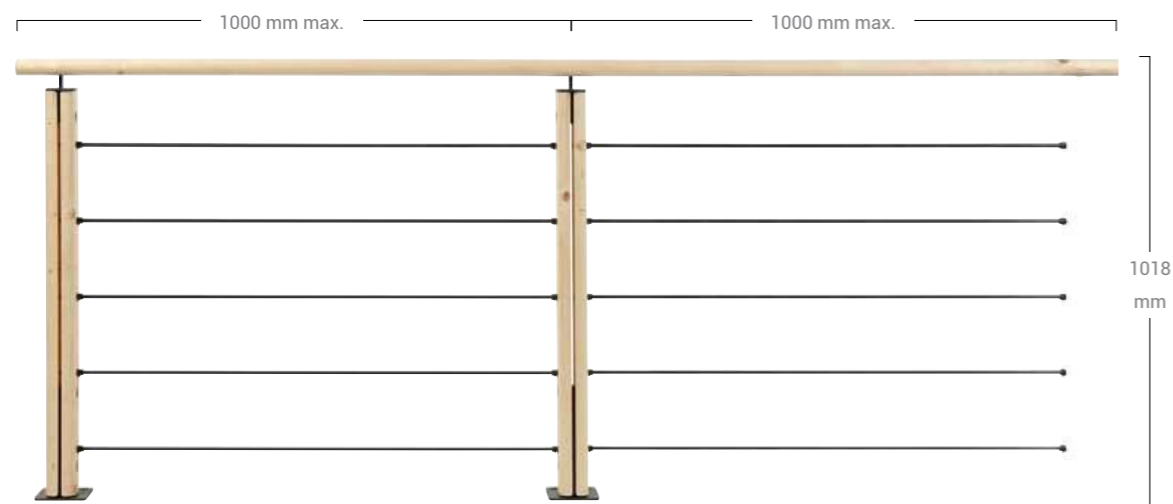

PACK 2m



x1 Main courante
40 x 70 x 2000 mm, sapin/épicéa européen.



x10 Tubes
10 x 940 mm
Acier thermolaqué gris RAL 7024,
recoupables et ajustables.



x20 Manchons
Pour tubes.



x2 Poteaux de fixation à plat

POTEAU SUPPLÉMENTAIRE

SAPIN
épicéa

ACIER
RAL7024

2



Poteau fixation à plat

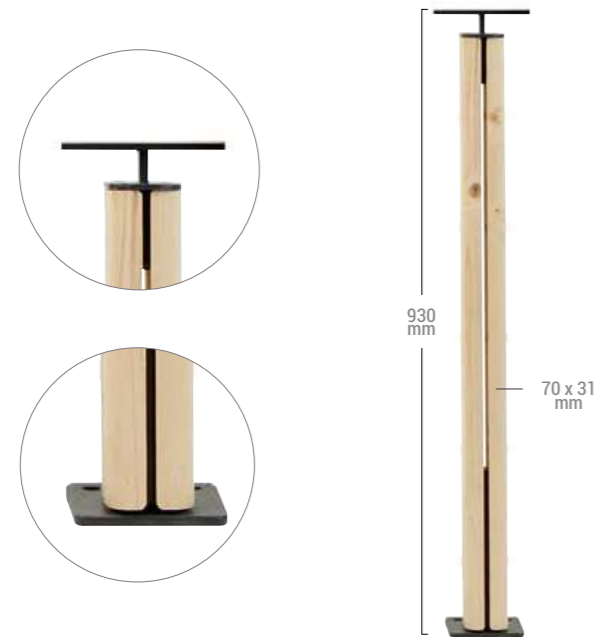

Poteau supplémentaire pour fixation à plat, sapin/épicéa européen.
réf. 1092



MISE AUX NORMES DE SECURITE



En usage privé, pour une hauteur de chute supérieure à 1 mètre.

Les normes françaises préconisent l'installation d'un panneau de protection sur le côté intérieur du garde-corps, en partie basse, fixé sur les tubes. Ceci permet d'éviter l'escalade du garde-corps pouvant entraîner une chute accidentelle.



ACCESSOIRES COMPLÉMENTAIRES

A
B
C
D



Tirefonds pour sol bois, inox A2. Ø 10 x 80 mm.

réf. 2408



Chevilles pour sol béton, inox A4. Ø 10 x 100 mm.

réf. 2409



Panneau de protection & supports

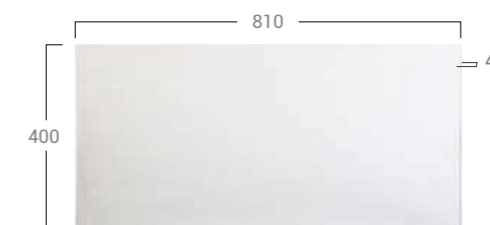

A

Verre synthétique & supports en aluminium RAL 7024.
réf. 1110





OFFRES DE GAMME

1	PACKS POSE À PLAT		
	1090	3443440010906	Pack GC 2m GRAPHIT
	1091	3443440010913	Pack GC 1m GRAPHIT
2	POTEAU À L'UNITÉ		
	1092	3443440010920	Poteau finition GRAPHIT
A B C D	ACCESSOIRES		
	2408	3443440024088	TIREFONDS Ø10x80 sol bois, 2 pièces inox A2 + 2 bouchons ANTHRACITE
	2409	3443440024095	CHEVILLES M10x100 sol béton, 2 pièces inox A4 + 2 bouchons ANTHRACITE
REPLISSAGE & NORMES			
PANNÉAUX ET ACCESSOIRES			
	1110	3443440011101	Verre synthétique GRAPHIT + 4 supports



CONFIGUREZ LE PROJET EN LIGNE



PROKIT

HÊTRE

SAPIN
épicéa

À VOUS, LES NOUVEAUX HORIZONS !

Trois choix de remplissage et deux styles de poteaux pour répondre à tous les goûts et inventer votre intérieur à votre façon. Prokit est une balustrade en sapin ou hêtre bruts à teinter, laquer ou lasurer comme il vous plait ! Combinez l'élégance des lignes droites, la subtilité des courbes et la force des profils tournés pour décorer votre intérieur.

- Deux matières alliant tradition et modernité : hêtre et sapin épicéa.
- 2 types de poteaux : pointe de diamant ou tourné.
- Remplissage vertical bois, un atout de sécurité
- Recoupable aux longueurs souhaitées, possibilité de peindre, lasurer.
- Fabriqué en France à partir de hêtre et sapin européens.
- Le choix des clients qui souhaitent opter pour l'ultra-personnalisation, ou un intérieur minimaliste.

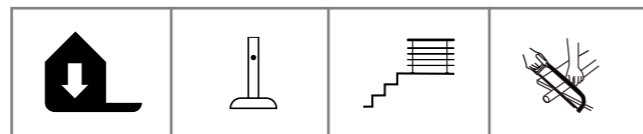

HÊTRE

LE GARDE-CORPS QUI S'INSTALLE PAR SIMPLE EMBOITEMENT

Un système ingénieux pour une pose simple en 3 étapes ! Peignez, lasurez et 1-2-3, créez ! Ce garde-corps ajoutera à votre intérieur une touche de minimalisme travaillée.

- Fixation par simple emboîtement et collage dans les mortaises.
- Une solution facile pour le montage des mains courantes, des traverses et des poteaux.
- Recoupable aux longueurs souhaitées, possibilité de peindre, lasurer.
- Fabriqué en France à partir de hêtre européen.
- Le choix d'un garde-corps discret aux lignes épurées, pouvant être peint de la couleur de son intérieur.

1 Pack garde-corps bois

Hêtre européen, recoupable et ajustable.

réf. **PRECH**



Accessoires de fixation inclus hors fixation au sol, à choisir selon la nature du sol.

2

Poteau bois

Hêtre européen, recoupable et ajustable.



NEW YORK
SYSTEM 1.2.3

HÊTRE



1

Pack garde-corps bois

Hêtre européen, recoupable et ajustable.

réf. **886**



2

Poteau bois

Hêtre européen, recoupable et ajustable.

réf. **1093**

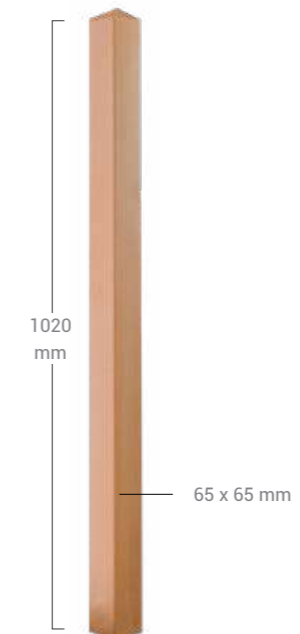

A
B
C
D

Accessoires

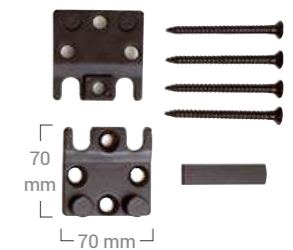

Platine de fixation du poteau au sol.
Acier thermolaqué noir.

réf. **MI**

G



PACKS PRÊTS-À-POSER

à compléter avec poteau et accessoires

1

Packs garde-corps bois

Sapin/épicéa européen, recoupables et ajustables.

POUR UNE HAUTEUR DE CHUTE < 1 MÈTRE.

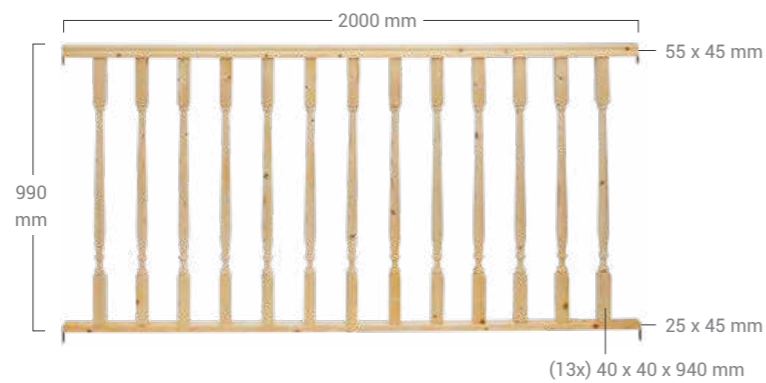

ROYAL

réf. PACKRO



CITY

réf. PACKCI

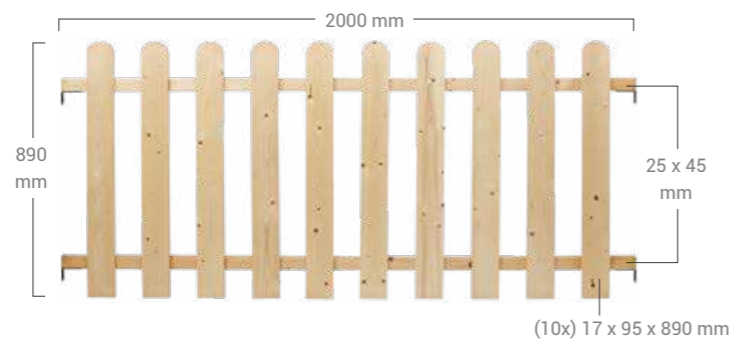

WESTERN

réf. PACKWE

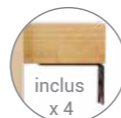

ÉLÉMENTS À L'UNITÉ

2

Poteaux bois

Sapin/épicéa européen, recoupable et ajustable.

TOURNÉ

réf. TOUR



DIAMANT

réf. DIAM

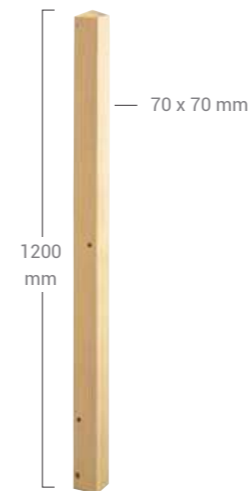

A
B
C
D

Accessoires

Acier thermolaqué, laqué noir.

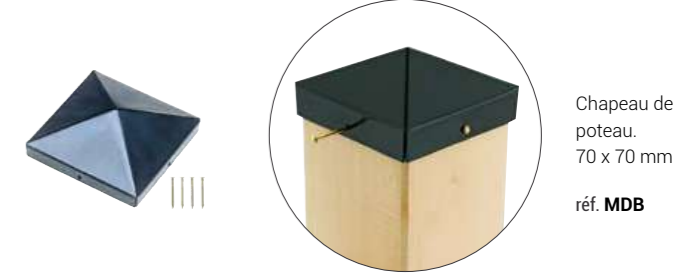

Chapeau de poteau.
70 x 70 mm

réf. MDB

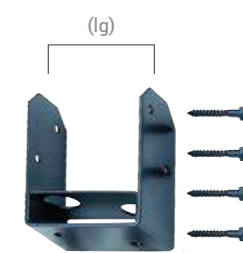

H

Support de poteau.
(lg) 70 mm

réf. MOB



Tirefonds pour sol bois,
inox A2. Ø 10 x 80 mm.

réf. 2378



Cheilles pour sol béton,
inox A4. Ø 10 x 100 mm.

réf. 2379



G

Support de poteau à clipser.
70 x 70 mm

réf. MI

MAIN COURANTE

Découvrez nos solutions de mains courantes PROKIT.

p.103



OFFRES DE GAMME

NEW-YORK

1	PACKS PRÊT À POSER		
	PRECH	3444600174018	Pack prêt-à-posser NEW YORK 926 x 1475 mm
2	POTEAUX À L'UNITÉ		
	POT1H	3444600125010	Poteau d'extrémité 65 x 65 x 1030 mm
	POT2H	3444600125027	Poteau intermédiaire 65 x 65 x 1030 mm
	POT3H	3444600125034	Poteau d'angle 65 x 65 x 1030 mm

HAMILTON

1	PACKS PRÊT À POSER	
	886	3443440008866
2	POTEAUX À L'UNITÉ	
	1093	3443440010937
A B C D	ACCESSOIRES	
	MI	3444601551214

ROYAL / CITY / WESTERN

1	PACKS PRÊT À POSER		
	PACKRO	3444600171055	Pack prêt-à-posser ROYAL 990 x 2000 mm
	PACKCI	3444600171031	Pack prêt-à-posser CITY 990 x 2000 mm
	PACKWE	3444600171048	Pack prêt-à-posser WESTERN 890 x 2000 mm
2	POTEAUX À L'UNITÉ		
	TOUR	3444601540843	Poteau tourné 70 x 70 x 1200 mm
	DIAM	3444601540744	Poteau pointe diamant 70 x 70 x 1200 mm
A B C D	ACCESSOIRES		
	MDB	3444601552303	Chapeau de poteau 70 x 70 mm noir
	MOB	3444601551900	Support de poteau 70 mm noir
	MI	3444601551214	Support de poteau à clipser noir
	2378	3443440023784	TREFONDS Ø10x80 sol bois, 2 pièces inox A2 + 2 bouchons BLACK
	2379	3443440023791	CHEVILLES M10x100 sol béton, 2 pièces inox A4 + 2 bouchons



CONFIGUREZ LE PROJET EN LIGNE



MAINS COURANTES





PRESTIO

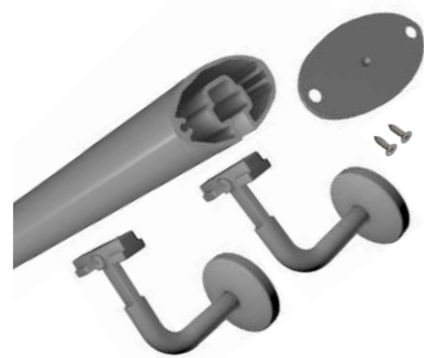

Pack Prestio black
2000 mm
aluminium thermolaqué black ral 9005.

1 x Main courante
2 x Sections main courante 30 x 55 mm
2 x réf. **2402**

réf. **2399**

Pack Prestio gris karako
2000 mm
aluminium thermolaqué gris karako
type ral 9006.

1 x Main courante
2 x Sections main courante 30 x 55 mm
2 x réf. **2403**

réf. **2400**

Pack Prestio anthracite
2000 mm
aluminium thermolaqué anthracite
ral 7016.

1 x Main courante
2 x Sections main courante 30 x 55 mm
2 x réf. **2404**

réf. **2401**



MÉTAL



Pack metal chrome • 2000 mm
Acier chromé,

1 x réf. **977** Ø40 x 2000 mm
2 x réf. **RPCC**
1 x réf. **REPC**

réf. **1158**

Pack metal nickel • 2000 mm
Acier nickel brossé,

1 x réf. **978** Ø40 x 2000 mm
2 x réf. **RPCN**
1 x réf. **REPN**

réf. **1159**



OPALU

SILVER



ALU
Soft
SILVER

FullBlack



ALU
RAL9005



Pack Opalu Silver • 2000 mm
Ø40 x 2000 mm, aluminium,
Aluminium, gris thermolaqué soft silver.

1 x Main courante
2 x Embouts de main courante Ø40mm
2 x Supports

réf. **2016**



Pack Opalu FullBlack • 2000 mm
Ø40 x 2000 mm, aluminium,
Aluminium thermolaqué texturé
noir RAL9005.

1 x Main courante
2 x Embouts de main courante Ø40mm
2 x Supports

réf. **2015**



PROKIT

Sapin



SAPIN
épicéa

Sapin



Pack hand • 2000 mm
Sapin/épicéa européen,
Acier thermolaqué noir.

1 x réf. **HAND** 55 x 45 x 2000 mm
2 x réf. **MHB** acier thermolaqué noir.

réf. **1172**

Pack **1887** • 2000 mm
Sapin naturel européen,
Acier thermolaqué noir.

1 x réf. **1886** main courante
Ø 40 mm
2 x réf. **MHB**

réf. **1887**

ÉLÉMENTS À L'UNITÉ

PRESTIO



ÉLÉMENTS À L'UNITÉ

MÉTAL



chrome



Main courante, inox finition chromée, Ø 40 x 2000 mm.

réf. **977**

nickel



Main courante, inox finition brossée, Ø 40 x 2000 mm.

réf. **978**



Support mural
RAL9005
réf. **2402**



Support mural
RAL9006
réf. **2403**



Support mural
RAL7016
réf. **2404**



Enjoliveur
RAL9005
réf. **2376**



Enjoliveur
RAL9006
réf. **2386**



Enjoliveur
RAL7016
réf. **2396**



ACCESSOIRES

Supports



Acier chromé
réf. **RPCC**

Supports de jonction



Acier chromé
réf. **RPCJC**

Coudes fixes à 90°



Acier chromé
réf. **RM90C**

Coudes fixes à 135°



Acier chromé
réf. **RM135C**

Embouts plats



Acier chromé
réf. **REPC**



Acier nickel brossé
réf. **RPCN**



Acier nickel brossé
réf. **RPCJN**



Acier nickel brossé
réf. **RM90N**



Acier nickel brossé
réf. **RM135N**



Acier nickel brossé
réf. **REPN**



ÉLÉMENTS À L'UNITÉ



MOKA

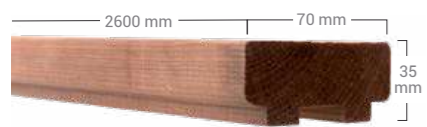

1

Sapin/épicéa européen, teinté marron, recoupable & ajustable.

réf. **0250043**

ACCESSOIRE



5

Support mural, fonte d'aluminium thermolaqué noir RAL 9005.

réf. **0250074**

Accessoires de fixation inclus hors fixation au mur, à choisir selon la nature du mur.

ÉLÉMENTS À L'UNITÉ

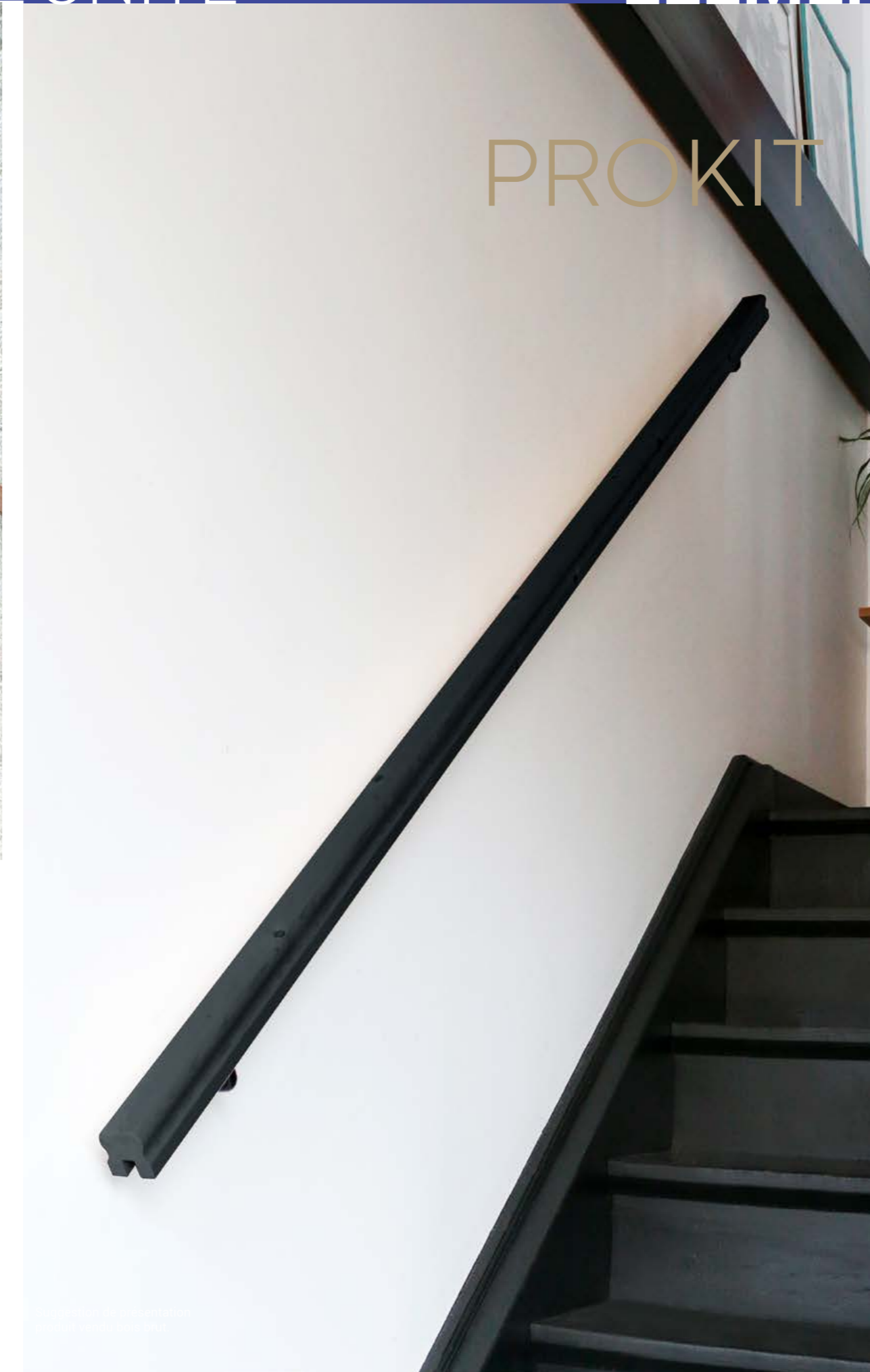

PROKIT

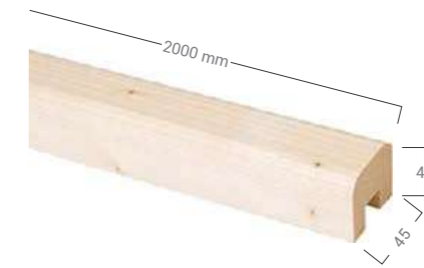

Sapin/épicéa européen, recoupable et ajustable.
réf. **980**

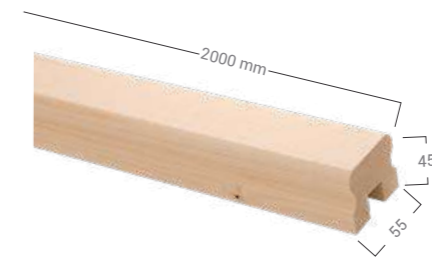

Sapin/épicéa européen, recoupable et ajustable.
réf. **HAND**

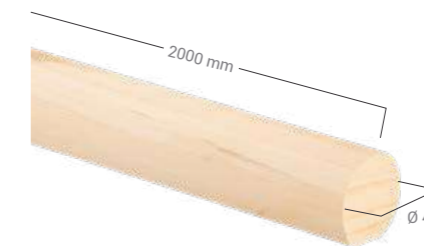

Sapin/épicéa européen, recoupable et ajustable.
réf. **1886**

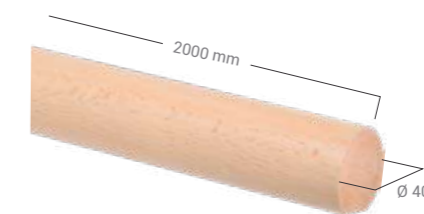

Hêtre européen, recoupable et ajustable.
réf. **972**

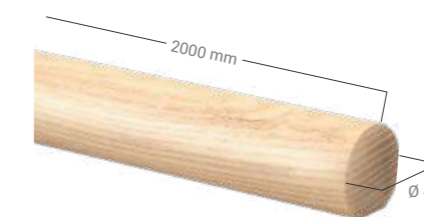

Frêne européen, recoupable et ajustable.
réf. **1177**

ACCESSOIRES



Support fixe.
Acier thermolaqué noir.

réf. **MHB**



Support réglable.
Acier thermolaqué noir.

réf. **MHBV1**

Accessoires de fixation inclus hors fixation au mur, à choisir selon la nature du mur.

ESCALIERS



spark

Escalier lumineux,
vos pas se sécurisent.

Son éclairage LED contribue à réduire les risques de chutes et assure votre sécurité avec le garde-corps inclus.
Escalier en hêtre et chêne, prêt à poser, il illumine votre intérieur.

1 récepteur + 2 télécommandes permet de varier l'intensité lumineuse (vendu séparément)

Leds intégrées dans les 2 limons

INFOS

Garde-corps supplémentaire de la gamme **universo**

réf. 1740113 (p.40)

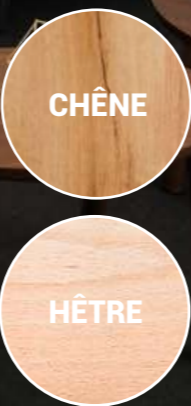

DROIT

réf. 793

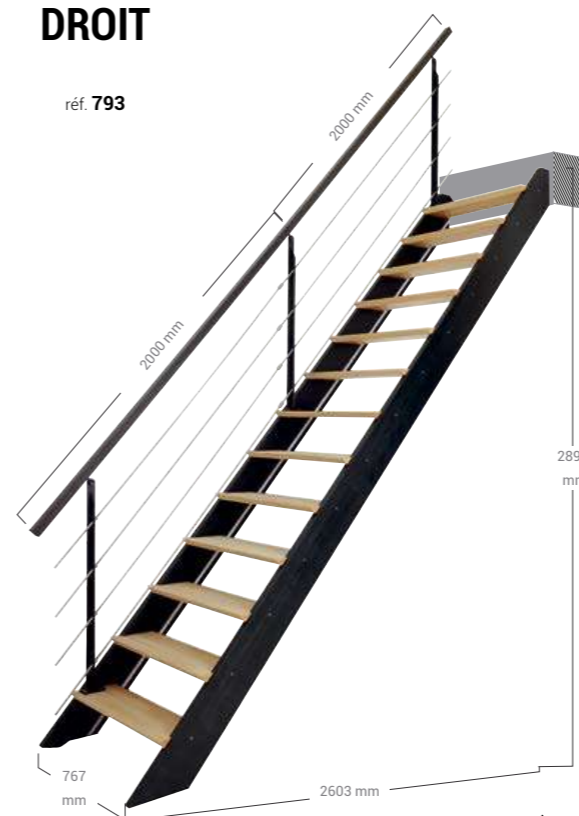

1/4 TOURNANT À DROITE

réf. 880



1/4 TOURNANT À GAUCHE

réf. 879



réf. 879 + réf. 880. Attention : à fixer obligatoirement contre un mur.

	TRÉMIE	MARCHES	LIMONS	HT DE MARCHES	TUBES	SECTIONS MAINS-COURANTES	POTEAUX
réf. 793	800 x 2100 mm	13	32 x 190 mm hêtre européen, peinture anthracite métallisée et verni mat	207 mm	8 Ø10 x 2000 mm inox A2-304	2 40 x 40 x 2000 mm aluminium, thermolaqué noir sablé. + 2 embouts de finition	3 40 x 55 x 948 mm acier traitement anti-corrosion, thermolaqué noir sablé.
réf. 880		220 x 735 x 27 mm chêne verni mat					
réf. 879	850 x 2380 mm						

spark

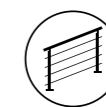

Garde-corps **universo** inclus
1 côté = sécurité

150
KG

Charge maximale



Pattes de fixation hautes et basses de l'escalier incluses



Limons recoupables & ajustables

Variateur de lumière

1 récepteur + 2 télécommandes



réf. 417

novah

Escalier complet

Cet escalier en hêtre vous offre un confort de déplacement au quotidien, et assure votre sécurité avec le garde-corps inclus.



Garde-corps disponible jusqu'à épuisement des stocks. Version 2024 en cours de développement.

HÊTRE NATUREL
NON VERNI
NON PEINT

L'essence naturelle du hêtre donne de subtiles nuances de teintes entre le beige, le brun et le rosé.

DROIT

réf. 792



1/4 TOURNANT À DROITE

réf. 935

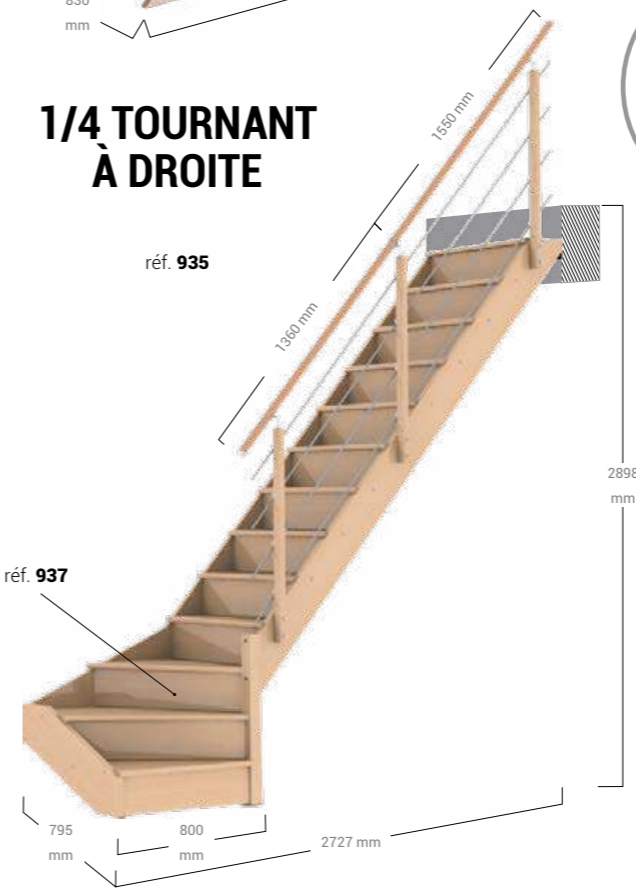

1/4 TOURNANT À GAUCHE

réf. 936

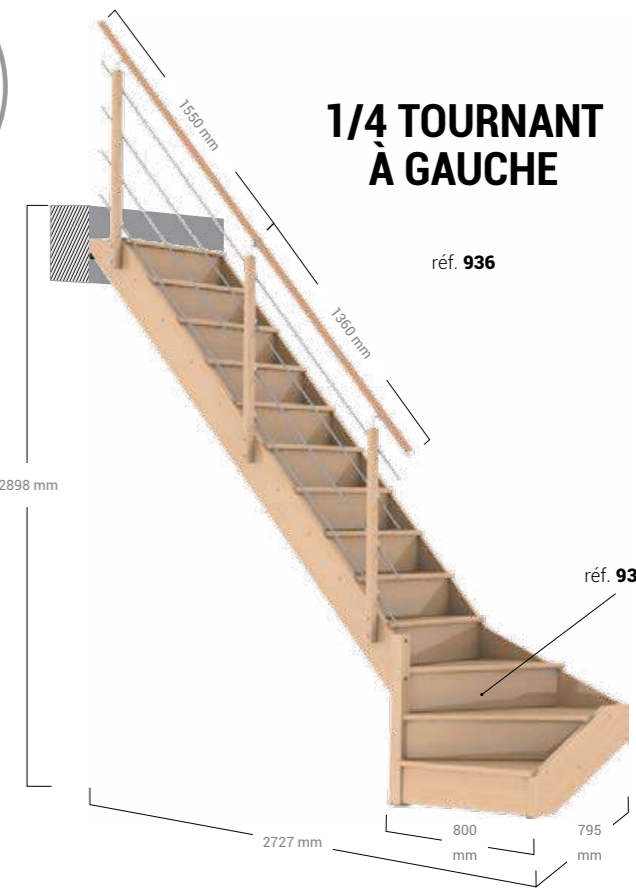

Marches et limons en hêtre lamellé collé. Contremarches en contreplaqué.

réf. 935 + réf. 936, Attention : à fixer obligatoirement contre un mur.

150 KG

Charge maximale

Garde-corps hêtre inclus 1 côté = sécurité

Pattes de fixation hautes et basses de l'escalier incluses

Limons recoupables & ajustables

	TRÉMIE	LIMONS	MARCHES	HT DE MARCHES	CONTRE-MARCHES	POTEAUX	SECTIONS MAINS-COURANTES	TUBES
réf. 792	850 x 2100 mm				réf. 796			
réf. 935		32 x 190 mm hêtre européen	220 x 27 mm hêtre européen	207 mm	réf. 937	3 34 x 60 mm hêtre européen	2 Ø40 x 2000 mm hêtre européen + 2 embouts de finition	8 Ø10 x 2000 mm inox A2-304
réf. 936	850 x 2500 mm				réf. 938			

* 13 contre-marches + 13 tasseaux en hêtre abouté, recoupables.

novah

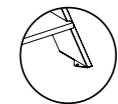
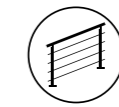

abies

Escalier à composer

Le classique aux lignes retravaillées, l'escalier Abies se décline et se personnalise selon vos inspirations et vos envies.



SAPIN NATUREL
NON VERNI
NON PEINT



fixation au sol



fixation au mur



marches encastrées

abies



150
KG

Charge maximale



Pattes de fixation
hautes et basses de
l'escalier incluses



Limons recoupables
& ajustables

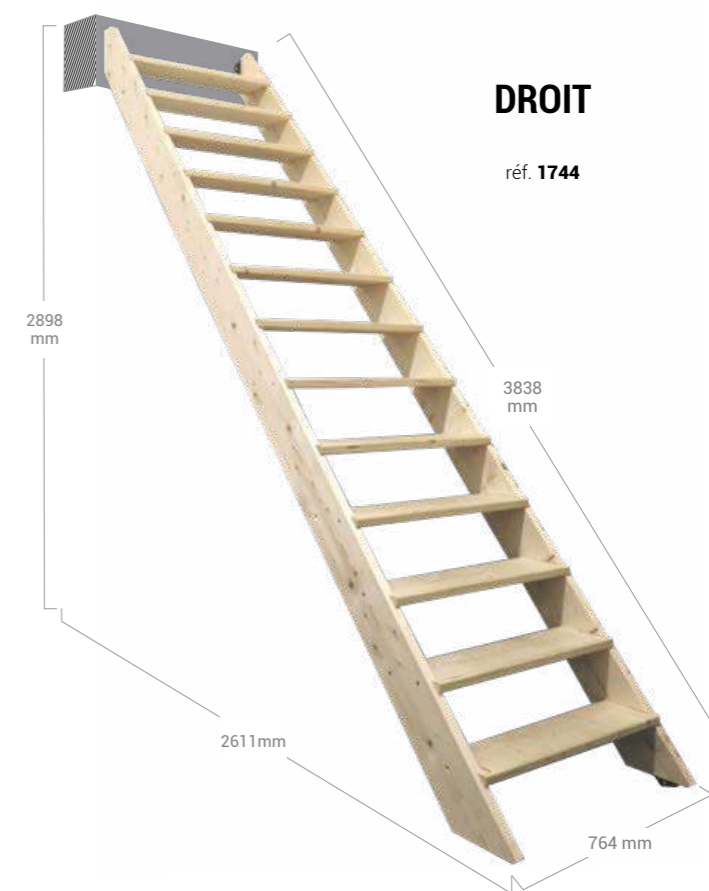

DROIT

réf. 1744

	TRÉMIE	LIMONS	MARCHES	HT DE MARCHES
réf. 1744	850x2100mm	32x190mm épicéa	13 (30x210mm) épicéa	207 mm

normandie

Échelle à composer

L'échelle à composer soi-même, en sapin, est personnalisable avec différentes options.



SAPIN ÉPICÉA
NON VERNI
NON PEINT



DROIT

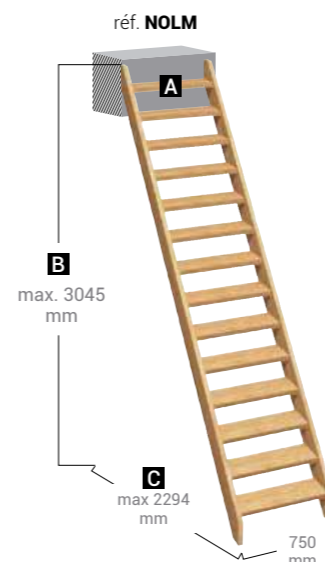

réf. NOLM

A	B	C
14	2839 → 3045	2294
13	2633 → 2839	2139
12	2427 → 2633	1984
11	2221 → 2427	1829
10	2015 → 2221	1674
9	1809 → 2015	1519

150 KG Charge maximale

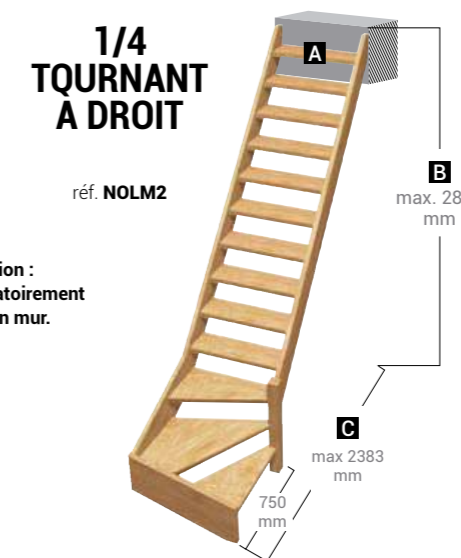
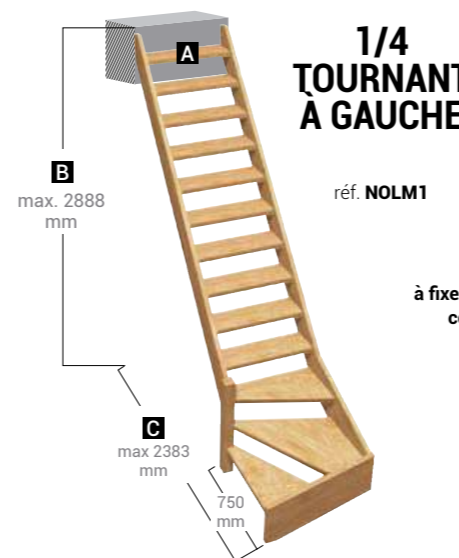

Attention : à fixer obligatoirement contre un mur.

réf. NOLM1 & NOLM2

A	B	C
13	2679 → 2888	2383
12	2473 → 2679	2228
11	2267 → 2473	2073
10	2061 → 2267	1918

CONTREMARCHES

DROIT
réf. **NOCM**



1/4 TOURNANT
réf. **NOCM1/4T**



RAMPE À 2 LISSES

DROIT
réf. **NOR**



BALUSTRES RECTANGLES

DROIT
réf. **NORRD**



1/4 TOURNANT
réf. **NORRT**



INFOS

Peut être complété par main courante en pack.

PROKIT
réf. 1172 (p.103)

ACCESSOIRES (OPTIONS)

	TRÉMIE	MARCHES	LIMONS	HT DE MARCHES	CONTRE-MARCHES	RAMPES À 2 LISSES	BALUSTRES RECTANGLES	AUTRES DIM.
réf. NOLM	800 x 1780 mm				14 18 x 200 mm, réf. NOCM sapin/épicéa européen,		réf. NORRD 28 x 45 x 752 mm sapin/épicéa européen	poteau haut 70 x 70 x 945 mm
réf. NOLM1	800 x 2051 mm	190 x 32 mm sapin/épicéa européen	190 x 32 mm sapin/épicéa européen	206 mm	13 18 x 200 mm réf. NOCM1/4T sapin/épicéa européen	réf. NOR 3 poteaux 27 x 65 x 1014 mm 2 lisses basses 27 x 65 x 3340 mm sapin/épicéa européen	réf. NORRT sapin/épicéa européen	rampe 45 x 55 x 2292 mm balustres 28 x 45 x 752 mm
réf. NOLM2	800 x 2051 mm							poteau bas 70 x 70 x 1050 mm

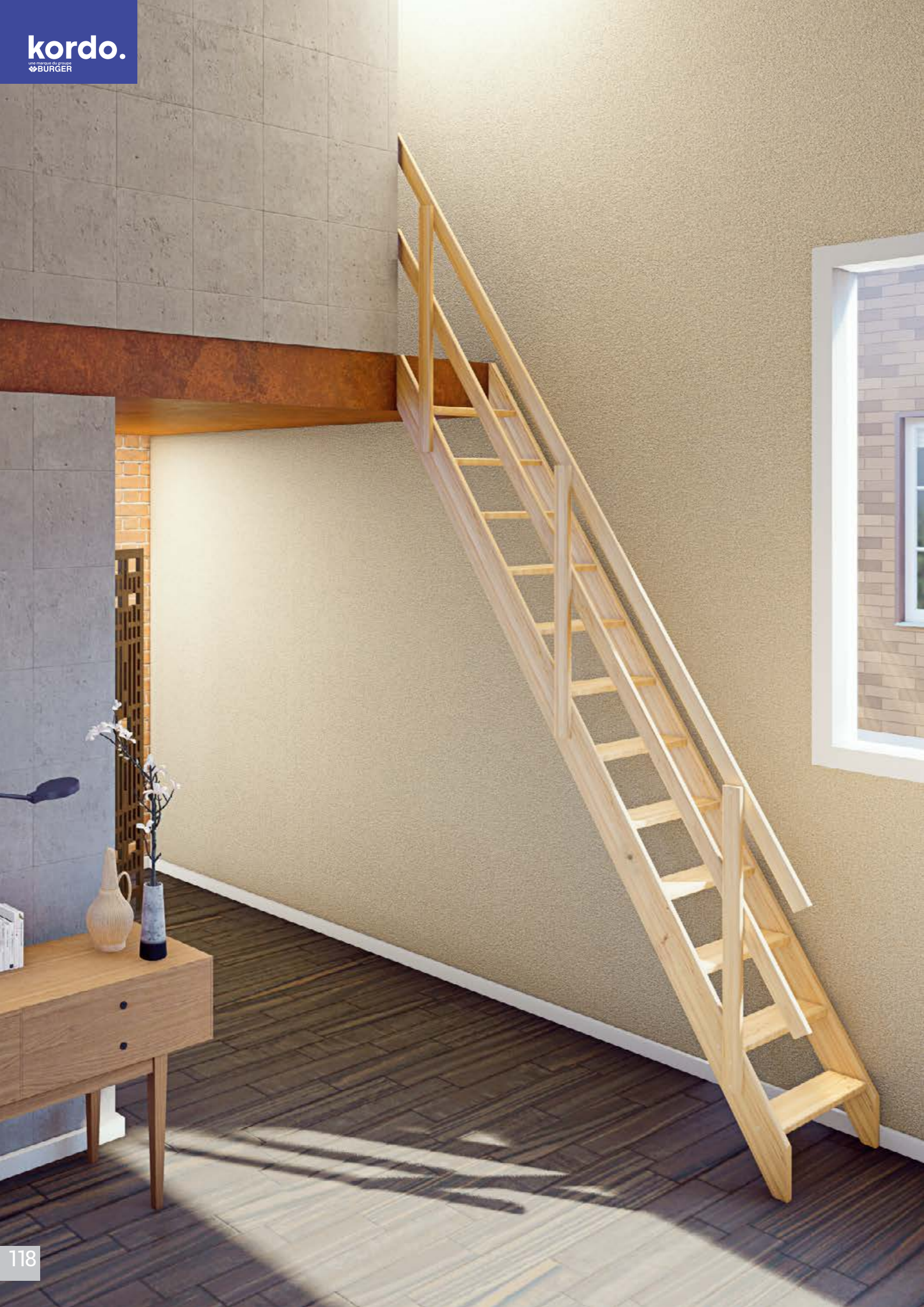

échelle de meunier



150
KG

Charge maximale



Limons recoupables
& ajustables

réf. MADRID60

avec rampe à
gauche ou à
droite



TRÉMIE MINI	LIMONS	MARCHES	HT DE MARCHES	GARDE-CORPS
650 x 1500 mm	27 x 142 mm Sapin/épicéa européen	12 27 x 142 mm Sapin/épicéa européen	218 mm	main-courante 27 x 65 mm poteau : 27 x 65 mm Sapin/épicéa européen

AUVENTS





AUVENTS POUR PORTE D'ENTRÉE 1 PAN



ark



Aluminium, composite, thermolaqué noir, vendu en kit.

réf. **448**



4D

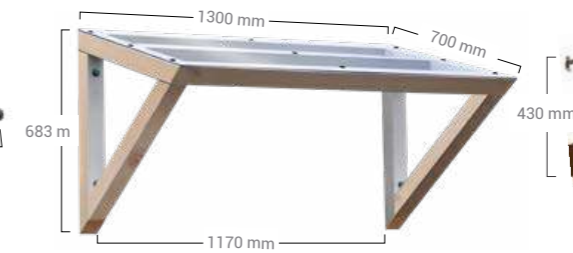

Sapin/épicéa européen naturel, verre synthétique, vis inox, vendu en kit. A peindre ou lasurer.

réf. **1168**



lumilam

Tendeurs inox



Sapin/épicéa européen, traité autoclave, teinté marron, verre synthétique, vendu en kit.

réf. **1167**



AUVENTS POUR PORTE D'ENTRÉE 1 PAN



mar1408

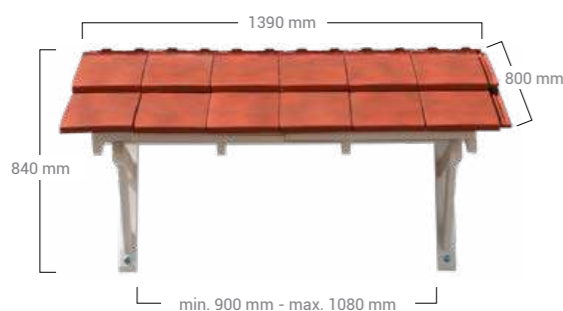

Sapin/épicéa européen, vendu en kit.
Couverture poids : 45 kg/m² max.
Surface à couvrir : +/- 1,12 m².
Structure vendue sans couverture.

réf. **MAR1408**



mar2010



Sapin/épicéa européen, vendu en kit.
Couverture poids : 45 kg/m² max.
Surface à couvrir : +/- 2,1 m².
Structure vendue sans couverture.

réf. **MAR2010**



AUVENTS POUR PORTE DE GARAGE 1 PAN



mar3110

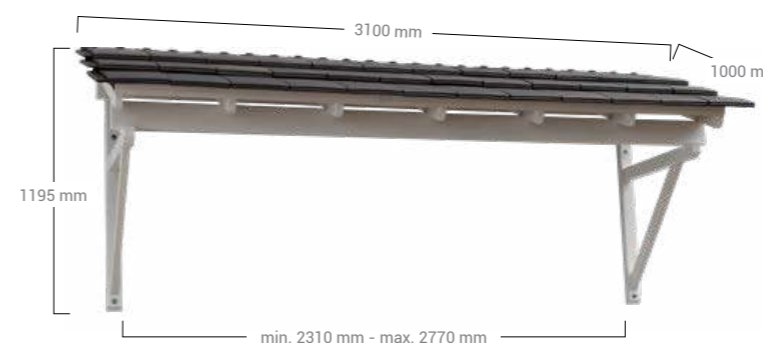

Sapin/épicéa européen, vendu en kit.
Couverture poids : 45 kg/m² max.
Surface à couvrir : +/- 3,1 m².
Structure vendue sans couverture.

réf. **MAR3110**



mar3212

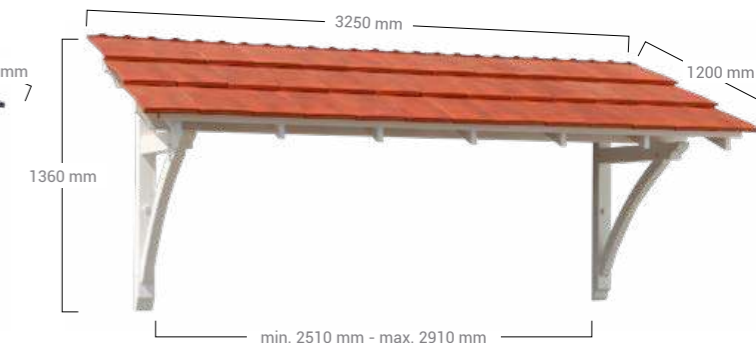

Sapin/épicéa européen, vendu en kit.
Couverture poids : 75 kg/m² max.
Surface à couvrir : +/- 3,9 m².
Structure vendue sans couverture.

réf. **MAR3212**



kordo.

une marque du groupe
BURGER

Kordo est la marque spécialiste du garde-corps et de l'escalier :

sa mission est de rendre ses produits techniques accessibles et faciles à poser à tous les bricoleurs, sans l'aide d'un poseur professionnel.

Ses maîtres mots sont facilité, flexibilité, fiabilité et faisabilité.

Vendus en kits, fournis avec des notices et tutoriels pas à pas,

tout est fait pour simplifier l'expérience de pose du garde-corps et de l'escalier.

Les produits Kordo sont conçus dans le respect des normes de sécurité françaises et avec des matériaux de qualité soigneusement sourcés : aluminium, acier, inox, bois issus de forêts bien gérées.

KORDO

ZI Bois l'Abbesse -F- 68660 LIEPVRE

www.kordodesign.com

Soucieux d'améliorer la gamme de nos produits, nous nous réservons le droit d'en modifier les caractéristiques sans préavis. Les dimensions figurant dans ce catalogue sont indicatives et peuvent accepter de légères variations. Documents et photographies non contractuels. Produits vendus non peints. Produits en pin traité autoclave classe 3, sauf spécifications. Accessoires de décoration non vendus.

Conception et design graphique : Studio B - Studio de communication intégré.
Photos : Dorian Rollin, Vincent Leperre, Nis & For, Marc Barral Barron, Fotolia, Shutterstock, Pixabay, Dreamstime, Frédéric Godard Lumion3D Remerciements : un grand merci à l'ensemble des particuliers qui ont eu la gentillesse de nous ouvrir les portes de leur maison et de leur jardin afin de permettre la réalisation des photos de ce catalogue. Un clin d'oeil particulier à l'ensemble des professionnels qui ont participé à la réalisation de nos photos, notamment : meubles Fly, Thomas Hoffmann (tableaux), Anne-Marie Collaert, Carine Nass & Claire Zemb (stylistes).

Retrouvez les produits certifiés PEFC™ ou FSC® signalés par ces logos dans le catalogue.



GARANTIES & CGV

retrouvez toutes les infos de garanties et les conditions générales de vente sur notre site

www.kordodesign.com

kordo.
une marque du groupe
 **BURGER**
